

# PREISLISTE

## Fun 700

- 175 Gasherd
- 185 Gas-Großkochfelder
- 195 Elektroherd
- 203 Elektro-Großkochfeld
- 207 Induktionsherd
- 211 Infrarot-Herd
- 217 Nudelkocher
- 223 Bainmarie
- 229 Fritteusen
- 237 Kartoffelwärmer
- 241 Griddle-Platte
- 255 Wassergrills
- 261 Lavasteingrills
- 267 Gasgrills
- 273 Elektrogrills
- 277 Kochkessel
- 281 Kippbratpfanne mit Vorrichtung
- 285 Neutrale Elemente
- 292 Allgemeines Zubehör



# Fun 700. Professionalität in jeder Küche.

Fun 700 ist die ideale Lösung um die besten Küchen in eine Umgebung mit wenig Platz zu kreieren. Die kompakten Module bieten exzellente Leistung und ermöglichen Ihnen den Aufbau kompletter, professioneller Kochzonen.



## Modularer Aufbau

Wählen Sie die Lösung, die am besten zu Ihnen passt.

**Top-Garelement auf Unterschrank mit Tür**

**1**  
Die Top-Elemente sind mit gleich großen Unterschränken kombinierbar

**2**  
Unterschrank mit Türen Breite 70 cm

**1**

**2**



**Struktur und Einzelplatte**

**1**  
Induktionsherd modul 80 cm

**2**  
Eine Einzelplatte für mehr Stabilität und Solidität

**1**

**2**



### Herde auf Backofen

**1**

Gasherd 4  
Kochstellen  
Modul 70 cm

**2**

Elektrischem  
Heißluftofen  
oder statischer  
Gasofen

**1**

**2**



### Top-Elemente auf Kühtisch oder neutraler Platte

**1**

Induktionsplatte,  
neutrales Element  
und Elektrofritteuse  
Modul 40 cm

**2**

Kühltisch  
oder neutraler  
Unterschrank

**1**

**2**





### Arbeitsplatten

Aus Edelstahl AISI 304 mit Dicke 10/10 mm.  
Die umlaufende Aufkantung dient der Ansammlung eventuell austretender Flüssigkeiten.



### Fugenabdeckung

Das Fugensystem basiert auf leicht einsetzbaren Fugenabdeckungen, die zu Reinigungszwecken abnehmbar sind.



### Drehknöpfe

Drehknöpfe aus fester, hitzebeständiger  
Polymermischung mit Flüssigkeitsbarriere.



### Modularer Aufbau

Die Module der Garelelemente sind in der Breite  
40, 70, 80 und 110 cm erhältlich.



### Brenner und Grills

Mit Zündflamme (Fun 700), in der Ausführung Einzel- und Doppelkranz aus Gusseisen erhältlich. Die langen Topfräger aus Gusseisen sind auch für kleinere Kochkessel geeignet.



### Griffe

Griffe aus hitzebeständigem Polymer in verchromter, satinierter Ausführung.



### Herde auf Backofen

Modelle verfügbar auf elektrischem Heißluftofen oder statischem Gasofen.



### Einzelplatte

Die Schrankmodelle sind mit eine Einzelplatte hergestellt. Die obere Element und Unterteil, die an der Hüfte in voller Höhe zusammengefügt sind, haben keine Fugen. Dies gewährleistet eine größere Stabilität, auch bei der Handhabung.



# Gasherd



## Oberplatte

---

Gepresste Platte aus Edelstahl AISI 304  
mit mit Dicke 10/10 mm

Herausziehbare emaillierte Behälter

## Kochstellen

---

Aus Gusseisen mit Flammenverteiler aus  
Messing, Einzel- und Doppelkranz mit  
Zündflamme

Grills aus Gusseisen

## Backofen

---

Modelle auf statischem Gasofen,  
Abmessungen 550x540x270 mm

Modelle auf elektrischem Heißluftofen,  
Abmessungen 565x330x325 mm

Mit 1 Rost



Gasherd, 2 Kochstellen, top

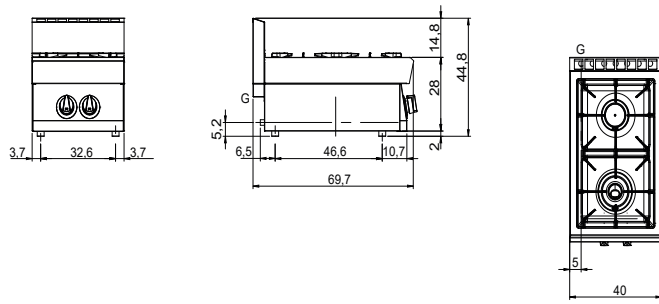

Gasherd, 2 Kochstellen auf Unterschrank

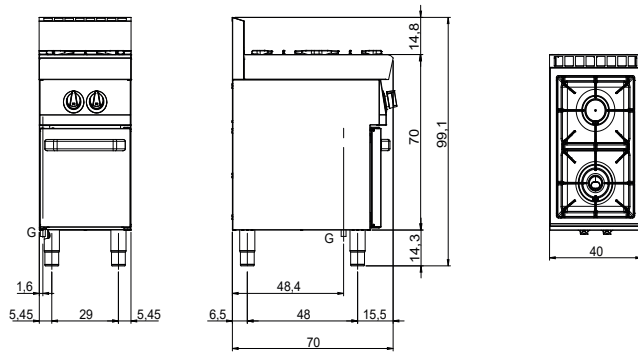

Gasherd, 4 Kochstellen, top

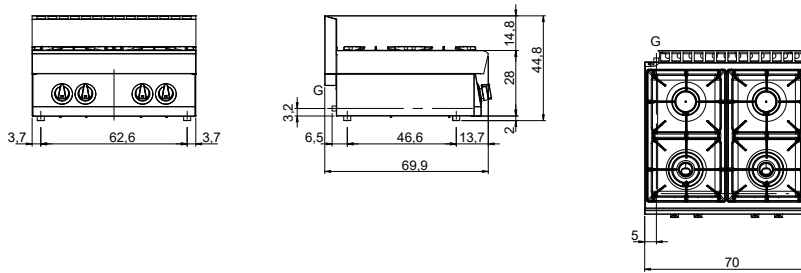

Gasherd, 4 Kochstellen auf Unterschrank

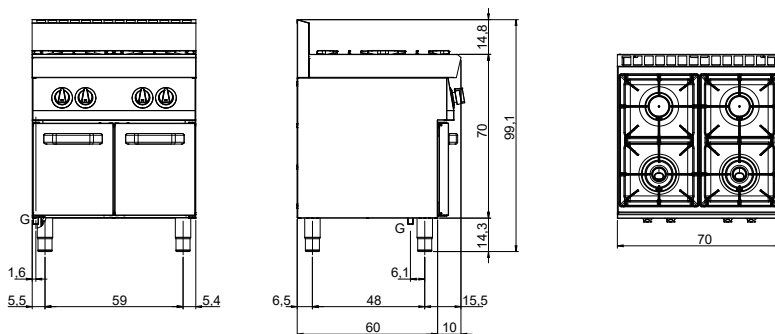

**Gasherd, 6 Kochstellen, top**

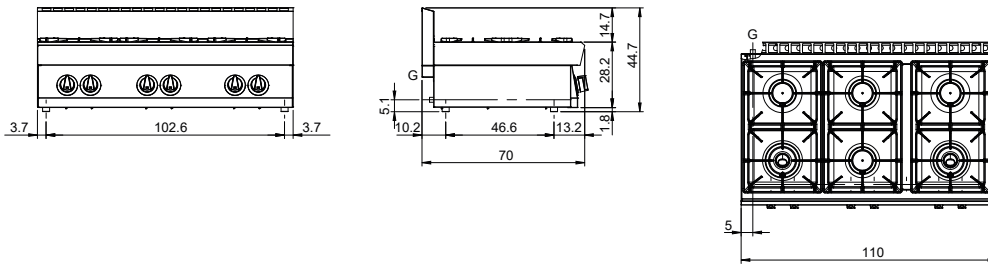

**Gasherd, 6 Kochstellen auf Unterschrank**

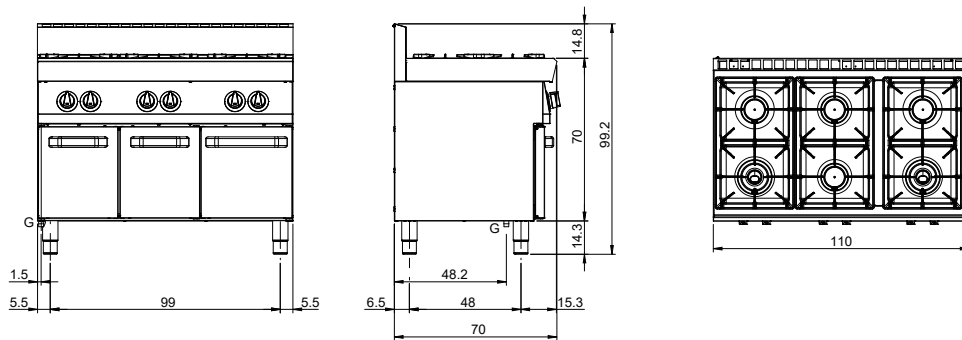

**Gasherd, 4 Kochstellen mit Gasofen**

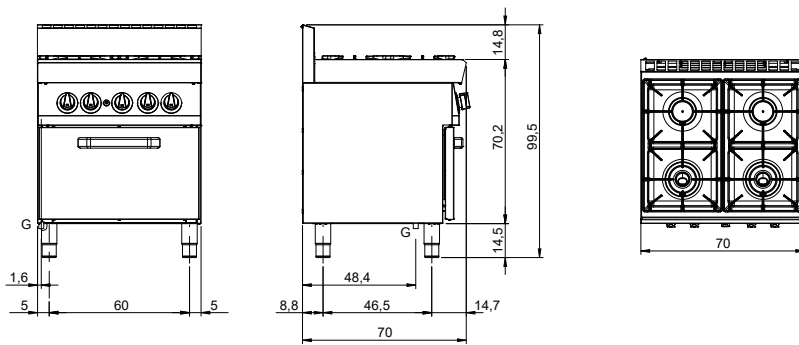

**Gasherd, 4 Kochstellen mit Elektroofen**

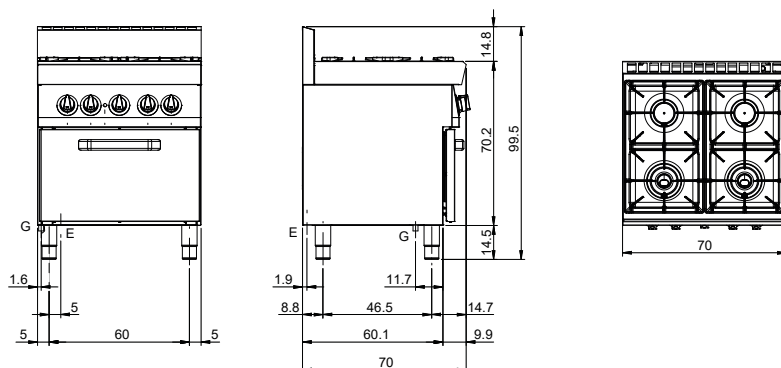

G - Gasanschluss 1/2"  
E - Anschlusswert Elektrisch

Fun 700



Gasherd, 6 Kochstellen mit Gasofen

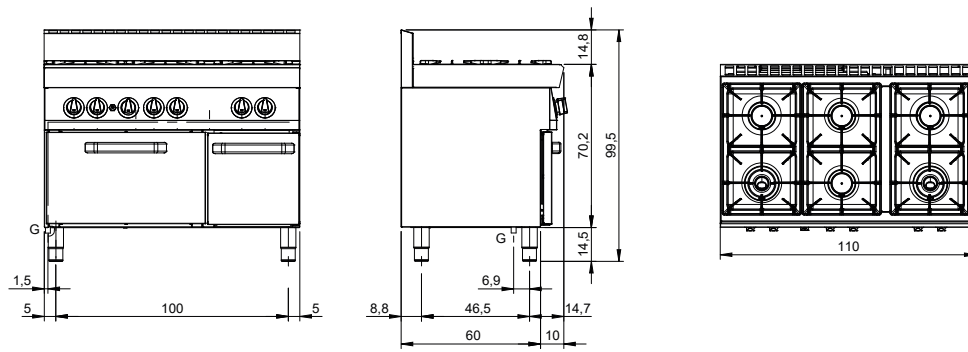

Gasherd, 6 Kochstellen mit Elektroofen

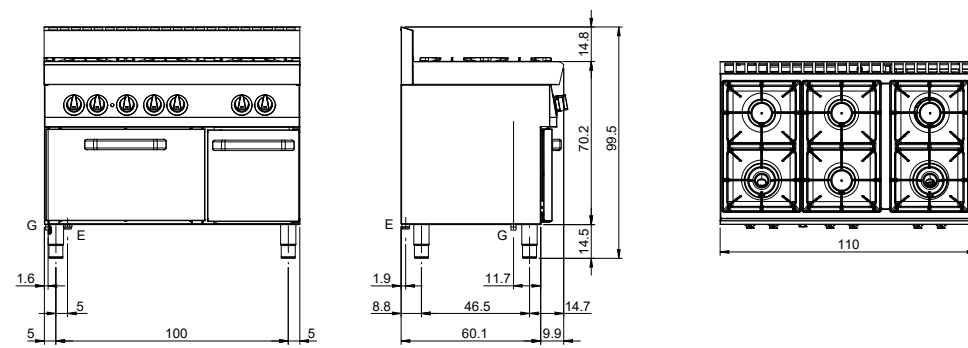

G - Gasanschluss 1/2"  
E - Anschlusswert Elektrisch





**Gesamtleistung mit Gasbetrieb** **9,2 kW - 7911 kcal/h**



Beschreibung	Modell	Nettoabmessungen LxTxH mm	Bruttogewicht Kg	Bruttovolumen m³	Preis Euro
2 Kochstellen emaillierte Behälter, top	<b>F70/40PCGB/T</b>	400x700x300	29	0,195	<b>1.243,00</b>
2 Kochstellen emaillierte Behälter, auf Unterschrank	<b>F70/40PCGB/A</b>	400x700x850	39	0,381	<b>1.555,00</b>
2 Kochstellen emaillierte Behälter, auf Unterschrank mit Tür	<b>F70/40PCGB/P</b>	400x700x850	41,8	0,381	<b>1.758,00</b>



**Ausstattung:** umwandlung zu Erdgas 30/50m/bar (mit Erdgas g20 getestet)







**Gesamtleistung mit Gasbetrieb** **18,4 kW - 15822 kcal/h**



Beschreibung	Modell	Nettoabmessungen LxTxH mm	Bruttogewicht Kg	Bruttovolumen m³	Preis Euro
4 Kochstellen emaillierte Behälter, top	<b>F70/70PCGB/T</b>	700x700x300	47	0,329	<b>2.021,00</b>
4 Kochstellen emaillierte Behälter, auf Unterschrank	<b>F70/70PCGB/A</b>	700x700x850	64	0,641	<b>2.416,00</b>
4 Kochstellen emaillierte Behälter, auf Unterschrank mit Türen	<b>F70/70PCGB/P</b>	700x700x850	68,8	0,641	<b>2.822,00</b>

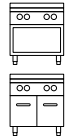

**Ausstattung:** umwandlung zu Erdgas 30/50m/bar (mit Erdgas g20 getestet)









**Gesamtleistung mit Gasbetrieb** **25,8 kW - 22184 kcal/h**



Beschreibung	Modell	Nettoabmessungen LxTxH mm	Bruttogewicht Kg	Bruttovolumen m³	Preis Euro
6 Kochstellen emaillierte Behälter, top	<b>F70/110PCGB/T</b>	1100x700x300	67	0,506	<b>2.870,00</b>
6 Kochstellen emaillierte Behälter, auf Unterschrank	<b>F70/110PCGB/A</b>	1100x700x850	83	0,987	<b>3.380,00</b>
6 Kochstellen emaillierte Behälter, auf Unterschrank mit Türen	<b>F70/110PCGB/P</b>	1100x700x850	90,6	0,987	<b>3.988,00</b>



**Ausstattung:** umwandlung zu Erdgas 30/50m/bar (mit Erdgas g20 getestet)





**Gesamtleistung mit Gasbetrieb** **23,4 kW - 20121 kcal/h**

Leistung Kochstellen	18,4 kW
----------------------	---------

**Gasofen**

Leistung	5 kW
Innenabmessungen	555x540x270 mm
Temperaturbereich	150°-300°C



Beschreibung	Modell	Nettoabmessungen LxTxH mm	Bruttogewicht Kg	Bruttovolumen m³	Preis Euro
4 Kochstellen emaillierte Behälter, Gasofen	<b>F70/70CFGB</b>	700x700x850	95	0,641	<b>3.146,00</b>

**Ausstattung:**  
 1 Backofenrost 530x530 mm  
 umwandlung zu Erdgas 30/50m/bar (mit Erdgas g20 getestet)





**Gesamtleistung mit Gasbetrieb** **18,4 kW - 15822 kcal/h**

Leistung Kochstellen	18,4 kW
----------------------	---------

**Elektroofen**

Leistung	3,96 kW
Anschlusswert	380-415 V 3N 50 Hz
Innenabmessungen	565x330x325 mm
Temperaturbereich	50°-300°C



Beschreibung	Modell	Nettoabmessungen LxTxH mm	Bruttogewicht Kg	Bruttovolumen m³	Preis Euro
4 Kochstellen emaillierte Behälter, elektrischer Heißluftofen	<b>F70/70CFGEB</b>	700x700x850	95	0,641	<b>3.775,00</b>

**Ausstattung:**  
 1 Backofenrost GN 1/1  
 umwandlung zu Erdgas 30/50m/bar (mit Erdgas g20 getestet)





**Gesamtleistung mit Gasbetrieb** **30,8 kW - 26484 kcal/h**

Leistung Kochstellen	25,8 kW
----------------------	---------



**Gasofen**



Leistung	5 kW
Innenabmessungen	555x540x270 mm
Temperaturbereich	150°-300°C



Beschreibung	Modell	Nettoabmessungen LxTxH mm	Bruttogewicht Kg	Bruttovolumen m³	Preis Euro
6 Kochstellen emaillierte Behälter, Gasofen	<b>F70/110CFGB</b>	1100x700x850	130	0,987	<b>4.633,00</b>

**Ausstattung:**  
 1 Backofenrost 530x530 mm  
 umwandlung zu Erdgas 30/50m/bar (mit Erdgas g20 getestet)







	<b>Gesamtleistung mit Gasbetrieb</b>	<b>25,8 kW - 22184 kcal/h</b>
	Leistung Kochstellen	25,8 kW
	<b>Elektroofen</b>	
	Leistung	3,96 kW
	Anschlusswert	380-415 V 3N 50 Hz
	Innenabmessungen	565x330x325 mm
	Temperaturbereich	50°-300°C



Beschreibung	Modell	Nettoabmessungen LxTxH mm	Bruttogewicht Kg	Bruttovolumen m <sup>3</sup>	Preis Euro
6 Kochstellen emaillierte Behälter, elektrischer Heißluftofen	<b>F70/110CFGEB</b>	1100x700x850	131	0,987	<b>5.309,00</b>

**Ausstattung:**  
 1 Backofenrost GN 1/1  
 umwandlung zu Erdgas 30/50m/bar (mit Erdgas g20 getestet)

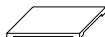
Fun 700

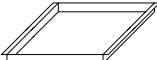
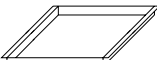
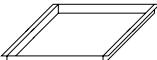
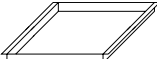
	Beschreibung	Artikel-Nummer	Preis Euro
	Anstelle des Grills aus Gusseisen ein Rost aus Edelstahl 2 Kochstellen <b>Bei der Bestellung anfordern</b>		<b>135,00</b>
	Anstelle des emaillierten Behälters ein Behälter aus Edelstahl 2 Kochstellen <b>Bei der Bestellung anfordern</b>		<b>115,00</b>
	Fugenabdeckung	<b>MO01219934014</b>	<b>45,00</b>
	Reduzierrost, 1 Kochstelle	<b>MO01210111000</b>	<b>21,00</b>
	Grillplatte glatt 1 Kochstelle aus Gusseisen (Extra UE)	<b>MO01210104001</b>	<b>146,00</b>
	Grillplatte gerillt 2 Kochstellen aus Gusseisen (Extra UE)	<b>MO01210104000</b>	<b>234,00</b>
	Backblech für Gasofen Abmessungen 530x530x10 mm	<b>MO01210704003</b>	<b>75,00</b>
	Backblech für Gasofen Abmessungen 530x530x20 mm	<b>MO01210704002</b>	<b>77,00</b>
	Backblech für Gasofen Abmessungen 530x530x40 mm	<b>MO01210704001</b>	<b>96,00</b>
	Backblech für Gasofen Abmessungen 530x530x65 mm	<b>MO01210704000</b>	<b>102,00</b>



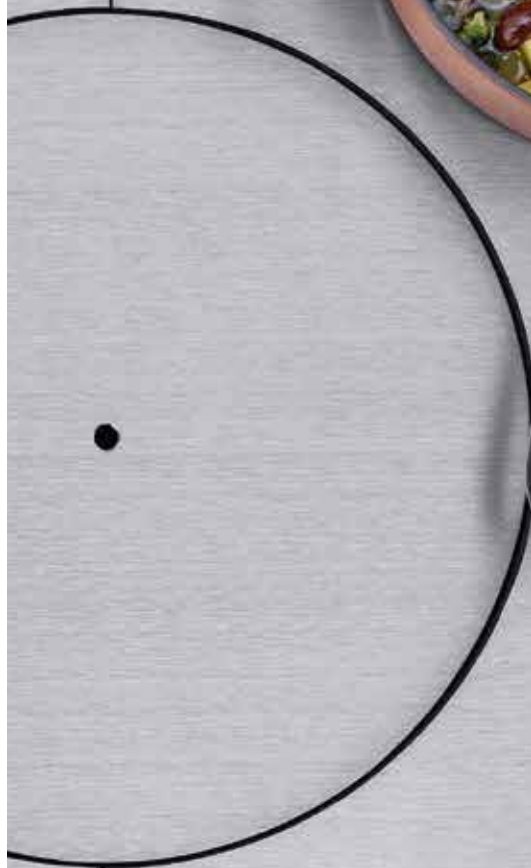

# Gas-Großkochfeld



Fun 700

## Oberplatte

---

Heizplatte aus Gusseisen,  
Dicke 1,5 cm  
Hohe Stoß- und Reinigungsbeständigkeit  
Temperatur in der Mitte 500°C

## Modelle mit Platte und Kochstellen

---

Brenner mit Einzel- und Doppelkranz aus  
Gusseisen und Flammenverteiler aus  
Messing mit Zündflamme  
Grills aus Gusseisen  
Herausziehbare emaillierte Behälter

## Backofen

---

Modelle auf statischem Gasofen,  
Abmessungen 550x540x270 mm  
Mit 1 Rost



Gas-Großkochfelder, top

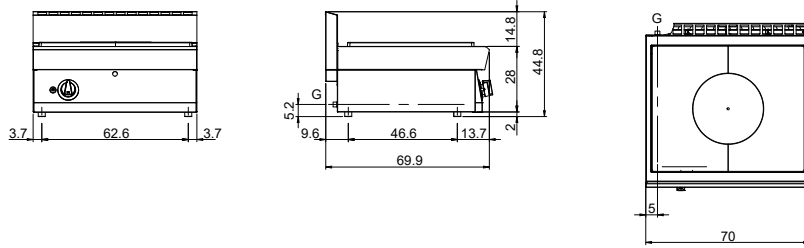

Gas-Großkochfelder auf Unterschrank

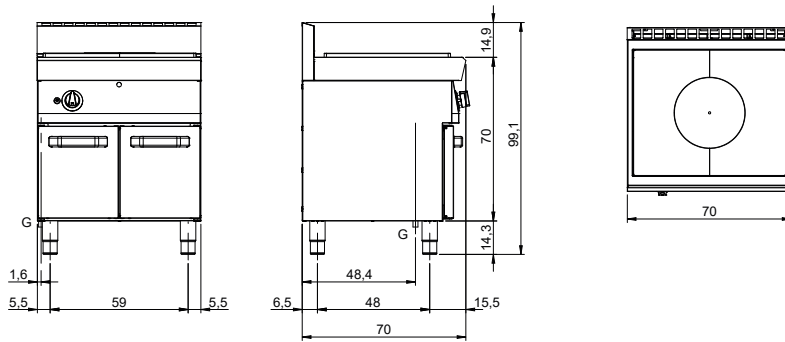

Gas-Großkochfelder mit Gasofen

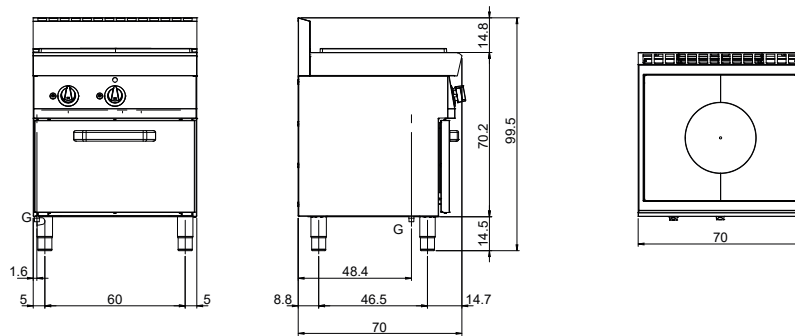

Gas-Großkochfelder, 2 Kochstellen mit Gasofen

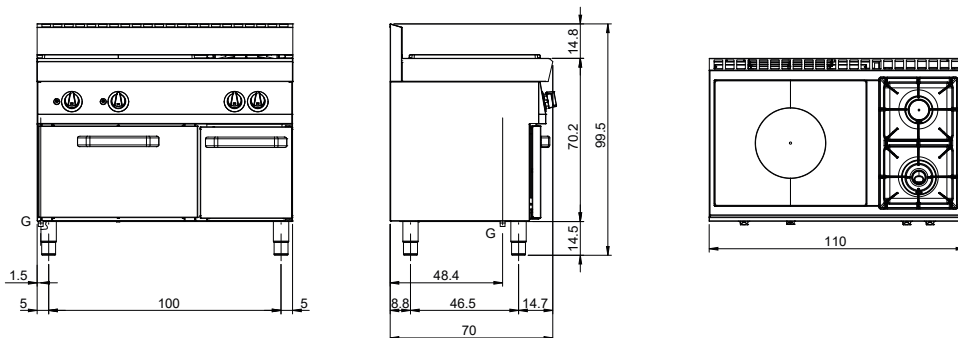

**Gas-Großkochfelder, 2 Kochstellen, top**

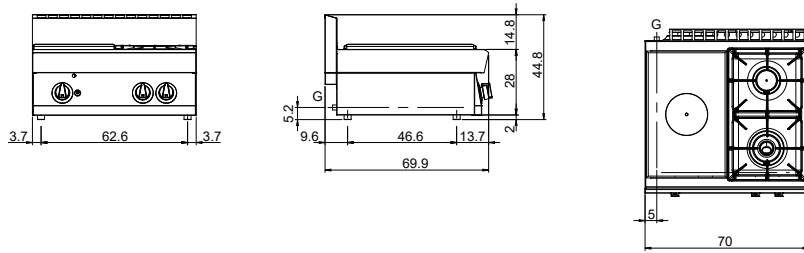

**Gas-Großkochfelder, 2 Kochstellen auf Unterschrank**

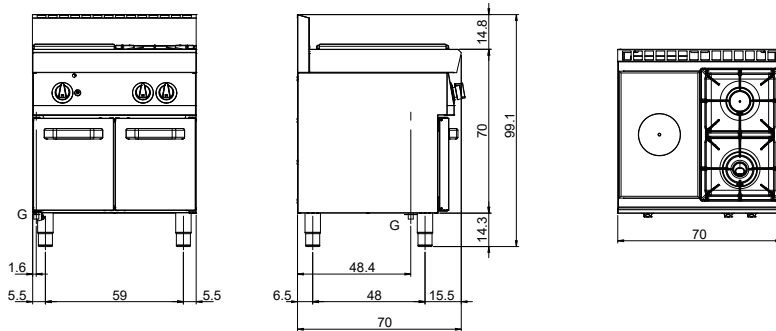

**Gas-Großkochfelder, 2 Kochstellen mit Gasofen**

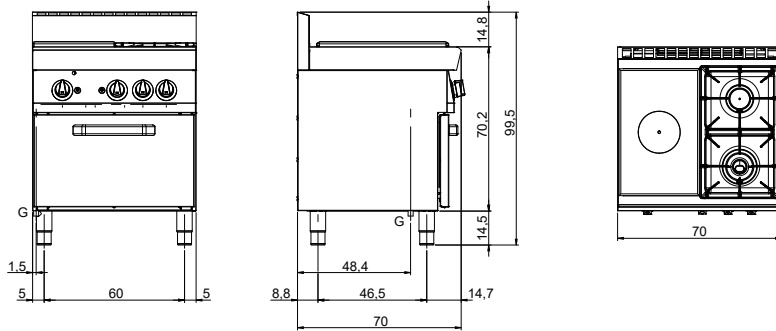

G - Gasanschluss 1/2"

Fun 700

Gas-Großkochfelder, 4 Kochstellen, top

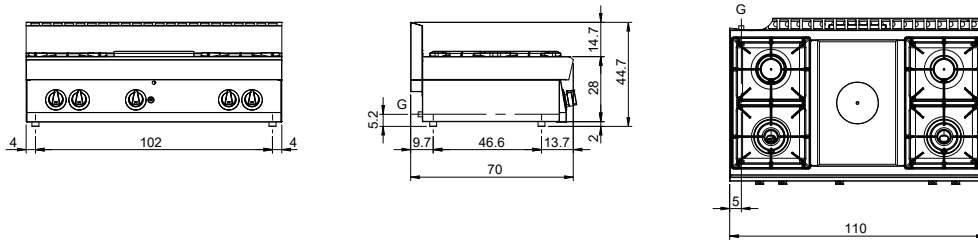

Gas-Großkochfelder, 4 Kochstellen auf Unterschrank

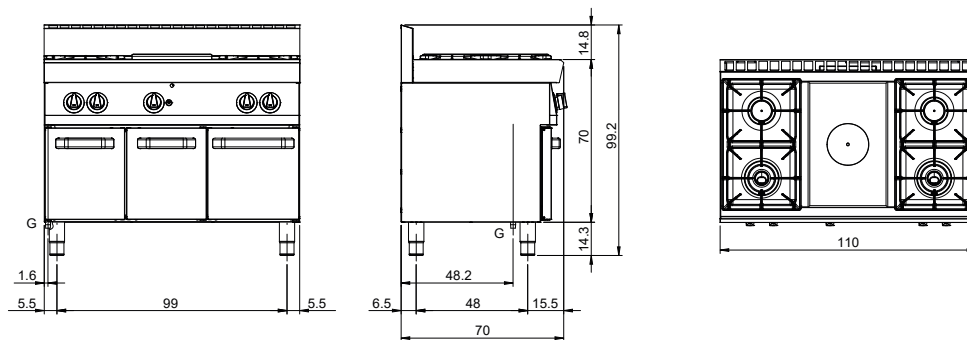

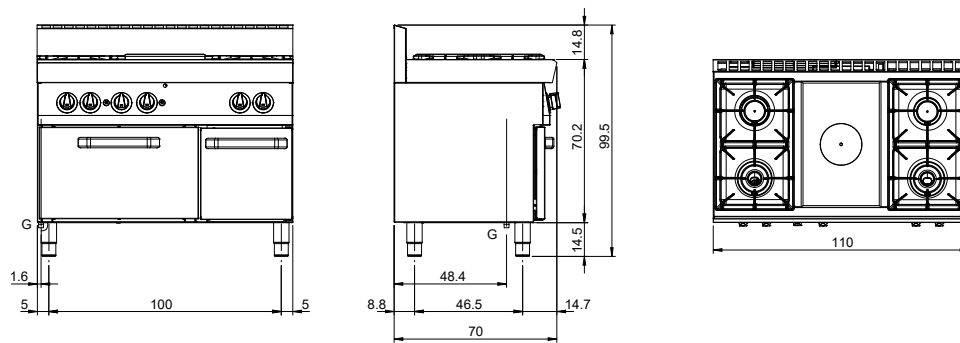

Gas-Großkochfelder, 4 Kochstellen mit Gasofen



G - Gasanschluss 1/2"



	<b>Gesamtleistung mit Gasbetrieb</b>	<b>8,2 kW - 7051 kcal/h</b>
	Plattenleistung	8,2 kW

Beschreibung	Modell	Nettoabmessungen LxTxH mm	Bruttogewicht Kg	Bruttovolumen m³	Preis Euro
 Gas-Großkochfelder, top	<b>F70/70TPG/T</b>	700x700x300	68	0,329	<b>2.140,00</b>
 Gas-Großkochfelder, auf Unterschrank	<b>F70/70TPG/A</b>	700x700x850	80	0,641	<b>2.536,00</b>
 Gas-Großkochfelder, auf Unterschrank mit Türen	<b>F70/70TPG/P</b>	700x700x850	84,8	0,641	<b>2.941,00</b>

**Ausstattung:** umwandlung zu Erdgas 30/50m/bar (mit Erdgas g20 getestet)





	<b>Gesamtleistung mit Gasbetrieb</b>	<b>13,2 kW - 11350 kcal/h</b>
	Plattenleistung	8,2 kW
	<b>Gasofen</b>	
	Leistung	5 kW
	Innenabmessungen	555x540x270 mm
	Temperaturbereich	150°-300°C

Beschreibung	Modell	Nettoabmessungen LxTxH mm	Bruttogewicht Kg	Bruttovolumen m³	Preis Euro
 Gas-Großkochfelder, Gasofen	<b>F70/70TPFG</b>	700x700x850	103	0,641	<b>3.434,00</b>

**Ausstattung:**  
 1 Haken für Scheibenhub  
 1 Backofenrost 530x530 mm  
 umwandlung zu Erdgas 30/50m/bar (mit Erdgas g20 getestet)





	<b>Gesamtleistung mit Gasbetrieb</b>	<b>22,4 kW - 19261 kcal/h</b>
	Plattenleistung	8,2 kW
	Leistung Kochstellen	9,2 kW
	<b>Gasofen</b>	
	Leistung	5 kW
	Innenabmessungen	555x540x270 mm
	Temperaturbereich	150°-300°C

Beschreibung	Modell	Nettoabmessungen LxTxH mm	Bruttogewicht Kg	Bruttovolumen m³	Preis Euro
 Gas-Großkochfelder, 2 Kochstellen, Gasofen	<b>F70/110TPFGFB/P</b>	1100x700x850	151	0,987	<b>5.136,00</b>

**Ausstattung:**  
 1 Haken für Scheibenhub  
 1 Backofenrost 530x530 mm  
 umwandlung zu Erdgas 30/50m/bar (mit Erdgas g20 getestet)



	<b>Gesamtleistung mit Gasbetrieb</b>	<b>14,7 kW - 12640 kcal/h</b>
	Plattenleistung	5,5 kW
	Leistung Kochstellen	9,2 kW

Beschreibung	Modell	Nettoabmessungen LxTxH mm	Bruttogewicht Kg	Bruttovolumen m³	Preis Euro
 Gas-Großkochfelder, 2 Kochstellen, top	<b>F70/70TPPGFB/T</b>	700x700x300	68	0,329	<b>2.299,00</b>
 Gas-Großkochfelder, 2 Kochstellen, auf Unterschrank	<b>F70/70TPPGFB/A</b>	700x700x850	80	0,329	<b>3.100,00</b>
 Gas-Großkochfelder, 2 Kochstellen, auf Unterschrank mit Türen	<b>F70/70TPPGFB/P</b>	700x700x850	85	0,641	<b>2.695,00</b>

**Ausstattung:** umwandlung zu Erdgas 30/50m/bar (mit Erdgas g20 getestet)





	<b>Gesamtleistung mit Gasbetrieb</b>	<b>19,7 kW - 16939 kcal/h</b>
	Plattenleistung	5,5 kW
	Leistung Kochstellen	9,2 kW
	<b>Gasofen</b>	
	Leistung	5 kW
	Innenabmessungen	555x540x270 mm
	Temperaturbereich	150°-300°C

Beschreibung	Modell	Nettoabmessungen LxTxH mm	Bruttogewicht Kg	Bruttovolumen m³	Preis Euro
 Gas-Großkochfelder, 2 Kochstellen, Gasofen	<b>F70/70TPPGFB</b>	700x700x850	103	0,641	<b>3.905,00</b>

**Ausstattung:**  
 1 Haken für Scheibenhub  
 1 Backofenrost 530x530 mm  
 umwandlung zu Erdgas 30/50m/bar (mit Erdgas g20 getestet)



	<b>Gesamtleistung mit Gasbetrieb</b>	<b>23,9 kW - 20551 kcal/h</b>
	Plattenleistung	5,5 kW
	Leistung Kochstellen	18,4 kW

Beschreibung	Modell	Nettoabmessungen LxTxH mm	Bruttogewicht Kg	Bruttovolumen m³	Preis Euro
 Gas-Großkochfelder, 4 Kochstellen, top	<b>F70/110TPPGFB/T</b>	1100x700x300	70	0,506	<b>3.849,00</b>
 Gas-Großkochfelder, 4 Kochstellen, auf Unterschrank	<b>F70/110TPPGFB/A</b>	1100x700x850	86	0,987	<b>4.359,00</b>
 Gas-Großkochfelder, 4 Kochstellen, auf Unterschrank mit Türen	<b>F70/110TPPGFB/P</b>	1100x700x850	94	0,987	<b>4.967,00</b>

**Ausstattung:** umwandlung zu Erdgas 30/50m/bar (mit Erdgas g20 getestet)









	<b>Gesamtleistung mit Gasbetrieb</b>	<b>28,9 kW - 24850 kcal/h</b>
	Plattenleistung	5,5 kW
	Leistung Kochstellen	23,9 kW
	<b>Gasofen</b>	
	Leistung	5 kW
	Innenabmessungen	555x540x270 mm
	Temperaturbereich	150°-300°C



Beschreibung	Modell	Nettoabmessungen LxTxH mm	Bruttogewicht Kg	Bruttovolumen m <sup>3</sup>	Preis Euro
Gas-Großkochfelder, 4 Kochstellen, Gasofen	<b>F70/110TPPFGB/P</b>	1100x700x850	134	0,987	<b>5.366,00</b>

**Ausstattung:**  
 1 Haken für Scheibenhub  
 1 Backofenrost 530x530 mm  
 umwandlung zu Erdgas 30/50m/bar (mit Erdgas g20 getestet)

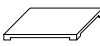
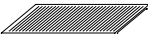
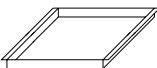
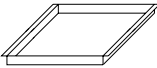
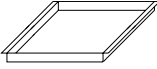
Fun 700

	Beschreibung	Artikel-Nummer	Preis Euro
	Dunstabzug mit Strömungssicherung	<b>MO01219907000</b>	<b>560,00</b>
	Sostituzione griglia Gusseisen mit griglia Edelstahl 2 Kochstellen  <b>Bei der Bestellung anfordern</b>		<b>135,00</b>
	Anstelle des emaillierten Behälters ein Behälter aus Edelstahl, 2 Kochstellen  <b>Bei der Bestellung anfordern</b>		<b>115,00</b>
	Fugenabdeckung	<b>MO01219934014</b>	<b>45,00</b>
	Reduzierrost für Kochstelle	<b>MO01210111000</b>	<b>21,00</b>
	Grillplatte glatt 1 Kochstelle aus Gusseisen (Extra UE)	<b>MO01219999017</b>	<b>146,00</b>
	Grillplatte gerillt 2 Kochstellen aus Gusseisen (Extra UE)	<b>MO01210104000</b>	<b>234,00</b>
	Backblech für Gasofen Abmessungen 530x530x10 mm	<b>MO01210704003</b>	<b>75,00</b>
	Backblech für Gasofen Abmessungen 530x530x20 mm	<b>MO01210704002</b>	<b>77,00</b>
	Backblech für Gasofen Abmessungen 530x530x40 mm	<b>MO01210704001</b>	<b>96,00</b>
	Backblech für Gasofen Abmessungen 530x530x65 mm	<b>MO01210704000</b>	<b>102,00</b>







# Elektroherd



## Oberplatte

---

Platte aus Edelstahl AISI 304 mit mit  
Dicke 10/10 mm

Aufkantung zur Ansammlung  
austretender Flüssigkeiten

## Viereckige

---

Aus Gusseisen, rund, Ø 220 mm,  
oder viereckig, 220x220 mm

Temperaturregelung in 6 Stufen

## Elektroofen

---

Elektrischem Heißluftofen abmessungen  
565x330x325 mm

Mit 1 Rost

Elektroherd, 2 runde Platten, top

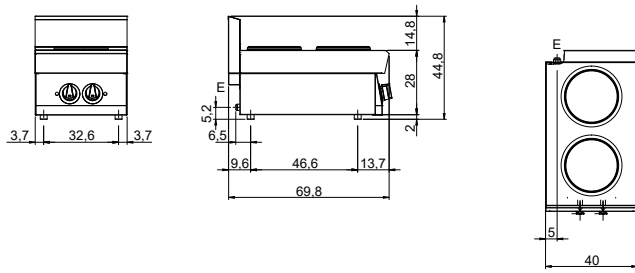

Elektroherd, 2 runde Platten, auf Unterschrank

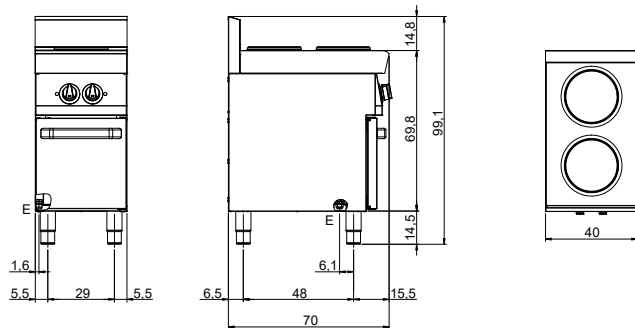

Elektroherd, 4 runde Platten, top

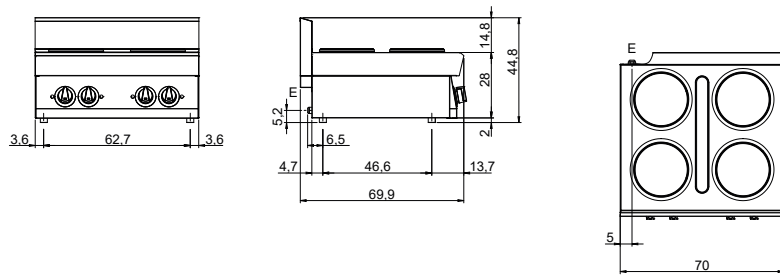

Elektroherd, 4 runde Platten, auf Unterschrank

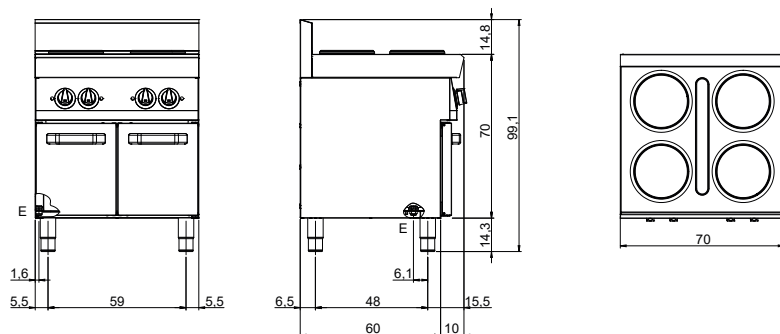

Elektroherd, 4 runde Platten mit Backofen

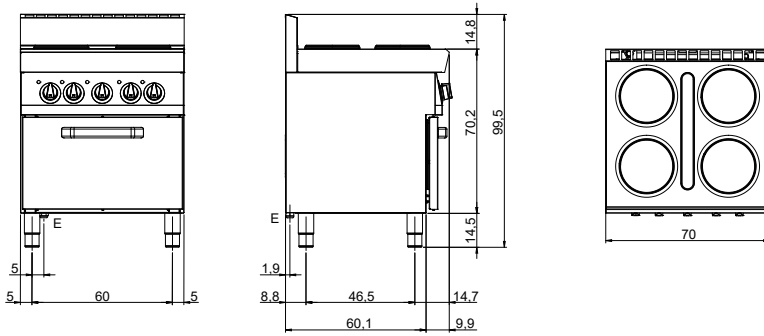

Elektroherd, 2 viereckige Platten, top

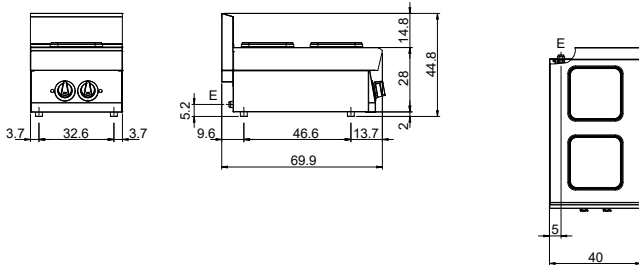

Elektroherd, 2 viereckige Platten, auf Unterschrank

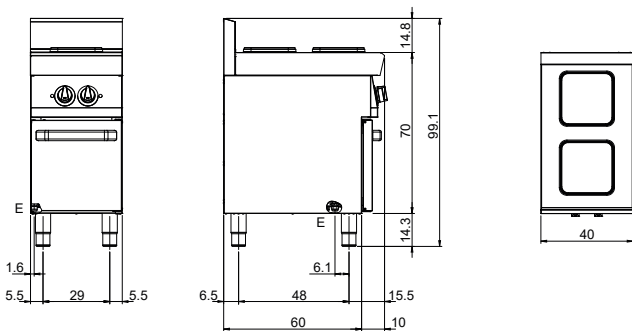

Elektroherd, 4 viereckige Platten, top

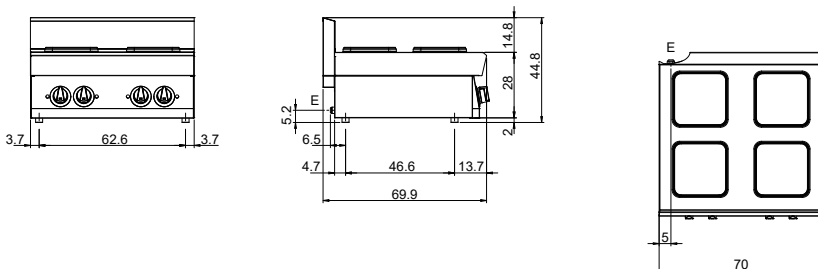

Fun 700

Elektroherd, 4 viereckige Platten, auf Unterschrank

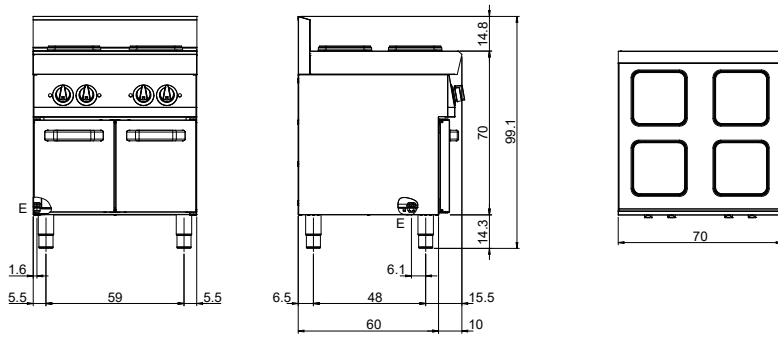

Elektroherd, 4 viereckige Platten mit Backofen

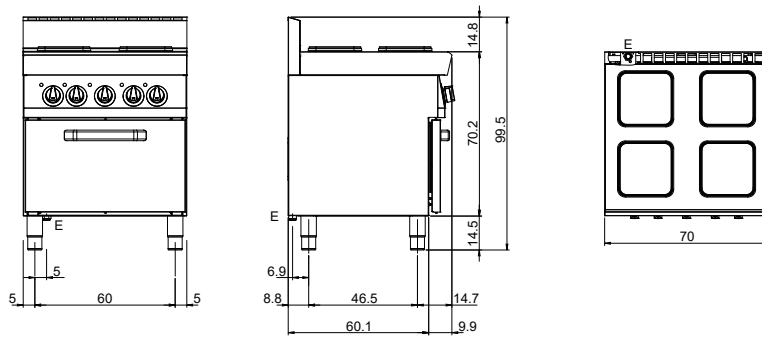

E - Anschlusswert Elektrisch



2,6  
2,6

**Gesamtleistung mit Elektrobetrieb 5,2 kW**  
Anschlusswert 380-415 V 3N 50-60 Hz



Beschreibung	Modell	Nettoabmessungen LxTxH mm	Bruttogewicht Kg	Bruttovolumen m³	Preis Euro
2 runde Platten, top	<b>F70/40PCE/T</b>	400x700x300	28	0,195	<b>999,00</b>
2 runde Platten, auf Unterschrank	<b>F70/40PCE/A</b>	400x700x850	38	0,381	<b>1.311,00</b>
2 runde Platten, auf Unterschrank mit Tür	<b>F70/40PCE/P</b>	400x700x850	40,8	0,381	<b>1.514,00</b>





2,6 2,6  
2,6 2,6

**Gesamtleistung mit Elektrobetrieb 10,4 kW**  
Anschlusswert 380-415 V 3N 50-60 Hz

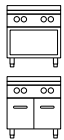

Beschreibung	Modell	Nettoabmessungen LxTxH mm	Bruttogewicht Kg	Bruttovolumen m³	Preis Euro
4 runde Platten, top	<b>F70/70PCE/T</b>	700x700x300	45	0,329	<b>1.535,00</b>
4 runde Platten, auf Unterschrank	<b>F70/70PCE/A</b>	700x700x850	57	0,641	<b>1.930,00</b>
4 runde Platten, auf Unterschrank mit Türen	<b>F70/70PCE/P</b>	700x700x850	61,8	0,641	<b>2.336,00</b>

2,6 2,6  
2,6 2,6

**Gesamtleistung mit Elektrobetrieb 14,36 kW**  
Anschlusswert 380-415 V 3N 50 Hz

**Elektroofen**  
Leistung 3,96 kW  
Innenabmessungen 565x330x325 mm  
Temperaturbereich 50°-300°C



Beschreibung	Modell	Nettoabmessungen LxTxH mm	Bruttogewicht Kg	Bruttovolumen m³	Preis Euro
4 runde Platten, elektrischer Heißluftofen	<b>F70/70CFE</b>	700x700x850	87	0,641	<b>3.336,00</b>

**Ausstattung:**  
1 Backofenrost GN 1/1





2,6

2,6

**⚡ Gesamtleistung mit Elektrobetrieb 5,2 kW**

Leistung Platten	5,2 kW
Anschlusswert	380-415 V 3N 50-60 Hz

Beschreibung	Modell	Nettoabmessungen LxTxH mm	Bruttogewicht Kg	Bruttovolumen m³	Preis Euro
 2 viereckige Platten, top	<b>F70/40PCEQ/T</b>	400x700x300	32	0,195	<b>1.658,00</b>
 2 viereckige Platten, auf Unterschrank	<b>F70/40PCEQ/A</b>	400x700x850	42	0,381	<b>1.970,00</b>
 2 viereckige Platten, auf Unterschrank mit Tür	<b>F70/40PCEQ/P</b>	400x700x850	44,8	0,381	<b>2.173,00</b>



2,6



2,6

2,6

2,6

**⚡ Gesamtleistung mit Elektrobetrieb 10,4 kW**

Leistung Platten	10,4 kW
Anschlusswert	380-415 V 3N 50-60 Hz

Beschreibung	Modell	Nettoabmessungen LxTxH mm	Bruttogewicht Kg	Bruttovolumen m³	Preis Euro
 4 viereckige Platten, top	<b>F70/70PCEQ/T</b>	700x700x300	53	0,329	<b>2.760,00</b>
 4 viereckige Platten, auf Unterschrank	<b>F70/70PCEQ/A</b>	700x700x850	65	0,641	<b>3.155,00</b>
 4 viereckige Platten, auf Unterschrank mit Türen	<b>F70/70PCEQ/P</b>	700x700x850	69,8	0,641	<b>3.561,00</b>



2,6

2,6

2,6

2,6

**⚡ Gesamtleistung mit Elektrobetrieb 14,36 kW**





Leistung Platten	10,4 kW
Anschlusswert	380-415 V 3N 50 Hz

**⚡ Elektroofen**

Leistung	3,96 kW
Innenabmessungen	565x330x325 mm
Temperaturbereich	50°-300°C

Beschreibung	Modell	Nettoabmessungen LxTxH mm	Bruttogewicht Kg	Bruttovolumen m³	Preis Euro
 4 viereckige Platten, auf Unterschrank	<b>F70/70CFEQ</b>	700x700x850	97	0,641	<b>4.670,00</b>

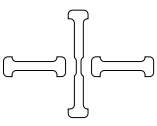
**Ausstattung:**  
1 Backofenrost GN 1/1

	Beschreibung	Artikel-Nummer	Preis Euro
	Fugenabdeckung	<b>MO01219934014</b>	<b>45,00</b>
	Einsatz viereckiger Elektroplatten modul 40 cm	<b>MO01990401000</b>	<b>46,00</b>
	Einsatz viereckiger Elektroplatten modul 70 cm	<b>MO01210401000</b>	<b>164,00</b>
	Anschlusswert 230 V 3 50/60 Hz <b>Auf anfrage</b>		

Furn 700





# Elektro-Großkochfeld



Fun 700

## Oberplatte

---

Aus Edelstahl 16M05  
Hohe Stoß- und Reinigungsbeständigkeit  
Umlaufende Auffangrinne für Flüssigkeiten

## Garbereiche

---

4 unabhängige Garbereiche  
Temperaturbereich: 50°-400°C

## Elektroofen

---

Elektrischem Heißluftofen abmessungen  
565x330x325 mm  
Mit 1 Rost

Elektro-Großkochfeld, 4 Garbereiche, top

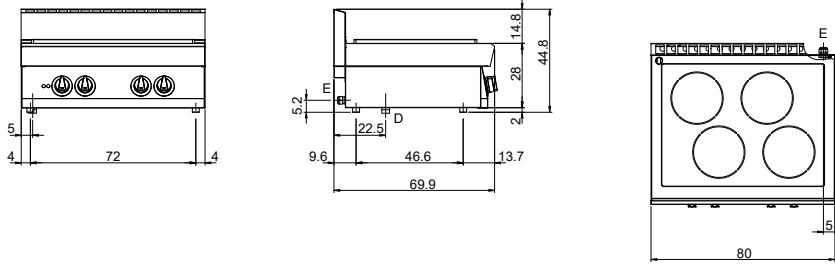

Elektro-Großkochfeld, 4 Garbereiche, auf Unterschrank

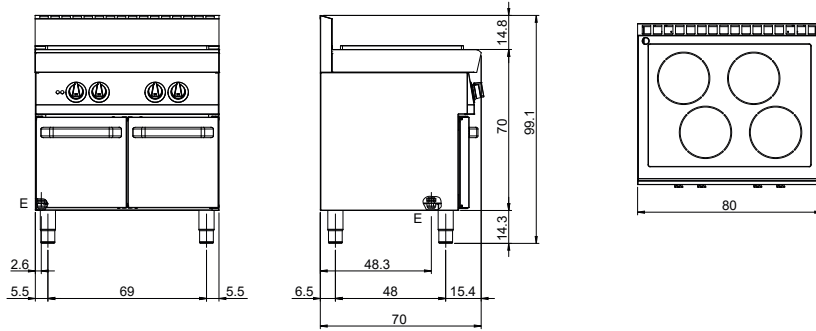

Elektro-Großkochfeld, 4 Garbereiche mit Elektroofen

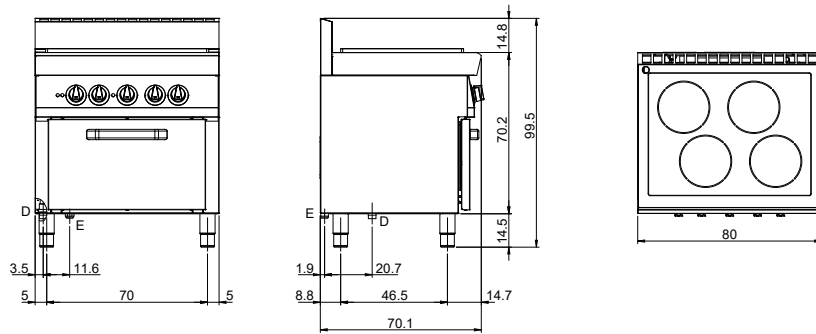



E - Anschlusswert Elektrisch



2,5	2,5
2,5	2,5

**⚡ Gesamtleistung mit Elektrobetrieb 10 kW**

Leistung Platten	10 kW
Anschlusswert	380-415 V 3N 50-60 Hz

Beschreibung	Modell	Nettoabmessungen LxTxH mm	Bruttogewicht Kg	Bruttovolumen m³	Preis Euro
 Elektro-Großkochfeld, top	<b>F70/80TPE/T</b>	800x700x300	100	0,373	<b>4.415,00</b>
 Elektro-Großkochfeld, auf Unterschrank	<b>F70/80TPE/A</b>	800x700x850	126	0,727	<b>4.831,00</b>
 Elektro-Großkochfeld, auf Unterschrank mit Türen	<b>F70/80TPE/P</b>	800x700x850	131,6	0,727	<b>5.278,00</b>



2,5	2,5
2,5	2,5

**⚡ Gesamtleistung mit Elektrobetrieb 13,96 kW**

Leistung Platten	10 kW
Anschlusswert	380-415 V 3N 50 Hz

**⚡ Elektroofen**

Leistung	3,96 kW
Innenabmessungen	565x330x325 mm
Temperaturbereich	50°-300°C

Beschreibung	Modell	Nettoabmessungen LxTxH mm	Bruttogewicht Kg	Bruttovolumen m³	Preis Euro
 Elektro-Großkochfeld, elektrischer Heißluftofen	<b>F70/80TPFE</b>	800x700x850	130	0,727	<b>5.794,00</b>

**Ausstattung:**  
1 Backofenrost GN 1/1

Beschreibung	Artikel-Nummer	Preis Euro
 Fugenabdeckung	<b>MO01219934014</b>	<b>45,00</b>



Anschlusswert 230 3 50/60 Hz

**Auf anfrage**

Fun 700



# Induktionsherd



Fun 700

## Oberplatte

---

Aus hochfester Schott-Glaskeramik  
Versiegelte Stahلمrandung für hohe  
Hygienestandards  
Weniger Wärmeverluste für mehr Komfort

## Garbereiche

---

1 bis 4 unabhängige Garbereiche  
Bereiche mit siebgedrucktem Umriss  
und automatischer Topferkennung,  
Minstdurchmesser 12 cm

Induktionsherd, 2 Garbereiche, top

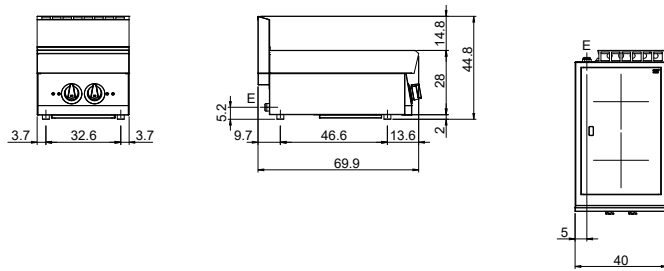

Induktionsherd, 2 Garbereiche auf Unterschrank

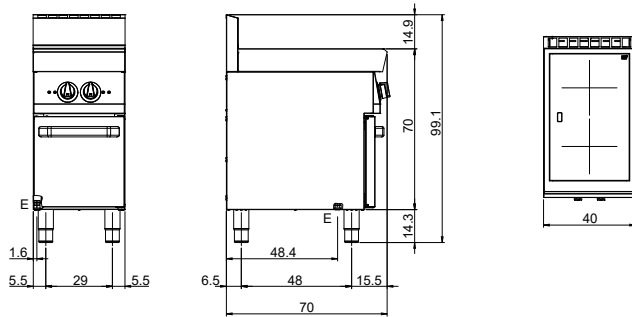

Induktionsherd, 4 Garbereiche, top

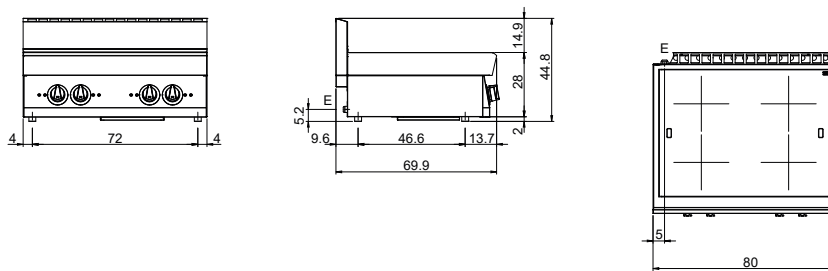

Induktionsherd, 4 Garbereiche auf Unterschrank

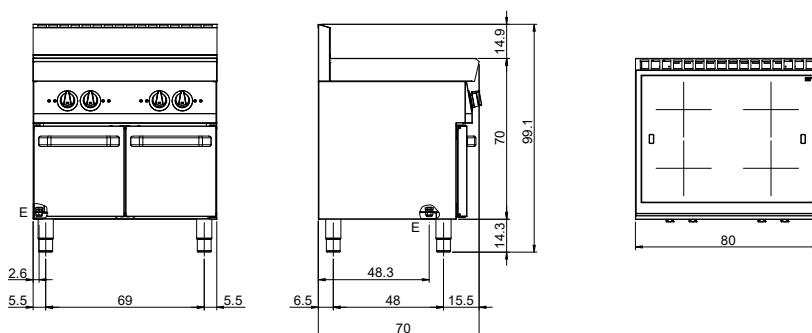







**⚡ Gesamtleistung mit Elektrobetrieb 7 kW**

Anschlusswert	380-415 V 3N 50-60 Hz
---------------	-----------------------



	Beschreibung	Modell	Nettoabmessungen LxTxH mm	Bruttogewicht Kg	Bruttovolumen m³	Preis Euro
	2 Garbereiche, top	<b>F70/40IND/T</b>	400x700x300	37	0,195	<b>8.514,00</b>
	2 Garbereiche, auf Unterschrank	<b>F70/40IND/A</b>	400x700x850	55	0,381	<b>8.826,00</b>
	2 Garbereiche, auf Unterschrank mit Tür	<b>F70/40IND/P</b>	400x700x850	57,8	0,381	<b>9.028,00</b>





**⚡ Gesamtleistung mit Elektrobetrieb 14 kW**

Anschlusswert	380-415 V 3N 50-60 Hz
---------------	-----------------------

	Beschreibung	Modell	Nettoabmessungen LxTxH mm	Bruttogewicht Kg	Bruttovolumen m³	Preis Euro
	4 Garbereiche, top	<b>F70/80IND/T</b>	800x700x300	40,5	0,373	<b>13.229,00</b>
	4 Garbereiche, auf Unterschrank	<b>F70/80IND/A</b>	800x700x850	55	0,727	<b>13.645,00</b>
	4 Garbereiche, auf Unterschrank mit Türen	<b>F70/80IND/P</b>	800x700x850	60,6	0,727	<b>14.093,00</b>

	Beschreibung	Artikel-Nummer	Preis Euro
	Fugenabdeckung	<b>MO01219934014</b>	<b>45,00</b>

Fun 700





# Infrarot-Herd



## Oberplatte

---

Aus hochfester Schott-Glaskeramik  
Versiegelte Stahلمrandung für hohe  
Hygienestandards

## Garbereiche

---

1 bis 4 unabhängige Garbereiche  
Heißanzeige für Kochfeld

## Elektroofen

---

Elektrischem Heißluftofen abmessungen  
565x330x325 mm  
Mit 1 Rost

Infrarot-Herd, 2 Garbereiche, top

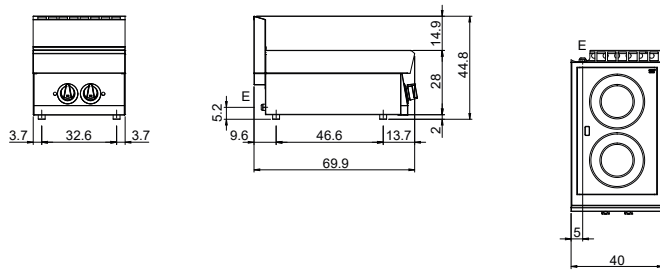

Infrarot-Herd, 2 Garbereiche, auf Unterschrank

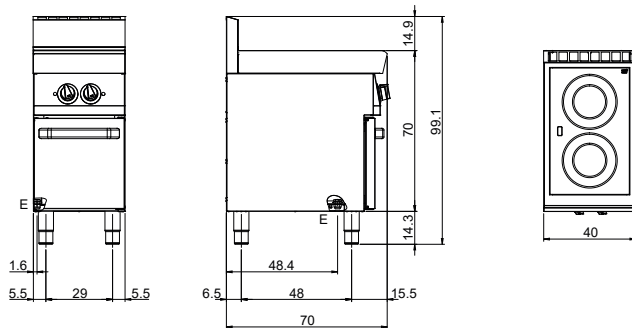

Infrarot-Herd, 4 Garbereiche, top

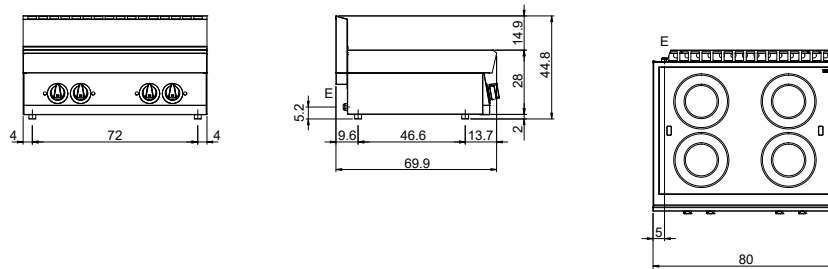

Infrarot-Herd, 4 Garbereiche, auf Unterschrank

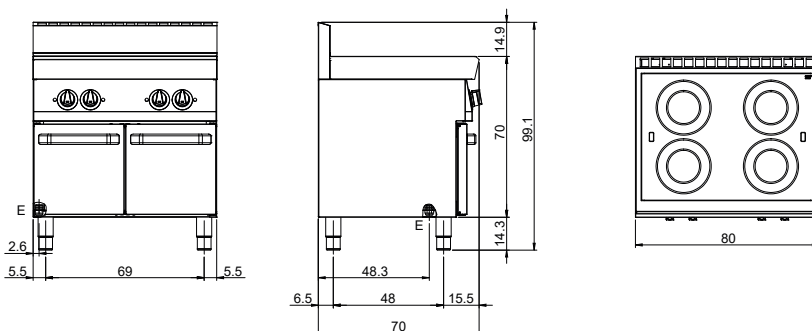

Infrarot-Herd, 4 Garbereiche mit Elektroofen

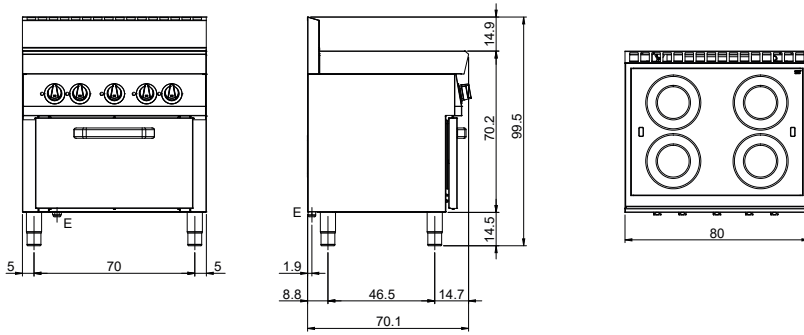



E - Anschlusswert Elektrisch



**⚡ Gesamtleistung mit Elektrobetrieb 5 kW**



Anschlusswert 380-415 V 3N 50-60 Hz



Beschreibung	Modell	Nettoabmessungen LxTxH mm	Bruttogewicht Kg	Bruttovolumen m³	Preis Euro
 2 Garbereiche, top	<b>F70/40PVE/T</b>	400x700x300	22	0,195	<b>1.916,00</b>
 2 Garbereiche, auf Unterschrank	<b>F70/40PVE/A</b>	400x700x850	32	0,381	<b>2.228,00</b>
 2 Garbereiche, auf Unterschrank mit Tür	<b>F70/40PVE/P</b>	400x700x850	34,8	0,381	<b>2.430,00</b>



**⚡ Gesamtleistung mit Elektrobetrieb 10 kW**

Anschlusswert 380-415 V 3N 50-60 Hz

Beschreibung	Modell	Nettoabmessungen LxTxH mm	Bruttogewicht Kg	Bruttovolumen m³	Preis Euro
 4 Garbereiche, top	<b>F70/80PVE/T</b>	800x700x300	35,5	0,373	<b>2.843,00</b>
 4 Garbereiche, auf Unterschrank	<b>F70/80PVE/A</b>	800x700x850	50	0,727	<b>3.259,00</b>
 4 Garbereiche, auf Unterschrank mit Türen	<b>F70/80PVE/P</b>	800x700x850	55,6	0,727	<b>3.707,00</b>

**⚡ Gesamtleistung mit Elektrobetrieb 13,96 kW**

Leistung Garbereiche 10 kW

Anschlusswert 380-415 V 3N 50-60 Hz

**⚡ Elektroofen**



Leistung 3,96 kW

Innenabmessungen 565x330x257 mm

Temperaturbereich 50°-300°C

Beschreibung	Modell	Nettoabmessungen LxTxH mm	Bruttogewicht Kg	Bruttovolumen m³	Preis Euro
 4 Garbereiche, statischer Elektroofen	<b>F70/80CFVE</b>	800x700x850	81	0,727	<b>4.967,00</b>

**Ausstattung:**  
1 Backofenrost GN 1/1

	Beschreibung	Artikel-Nummer	Preis Euro
	Fugenabdeckung	<b>MO01219934014</b>	<b>45,00</b>
	Anschlusswert 230 3 50/60 Hz <b>Auf anfrage</b>		

Furn 700





# Nudelkocher



Fun 700

## Becken

---

Aus Edelstahl AISI 316  
Kapazität 40 Liter  
Wasserbefüllung durch Einlasshahn  
Ablasshahn mit Sicherheitshebel  
an der Bedienblende  
Elektromodelle mit  
Sicherheitsthermostat

## Ausstattung und Zubehör

---

Mit Zwischenboden und Abtropfschale,  
spülmaschinenfest  
Horizontale oder vertikale Körbe,  
Abmessungen 1/2 - 1/3 - 1/6 Becken  
als Zubehör



Gas-Nudelkocher, 1 Becken

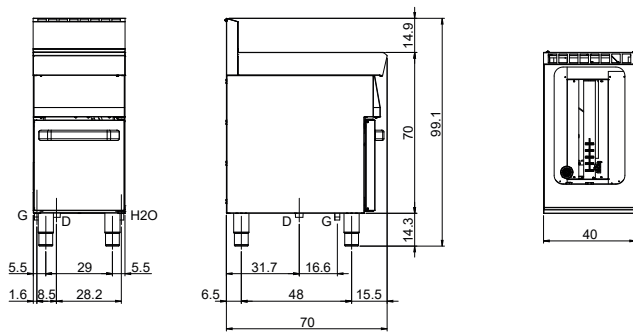

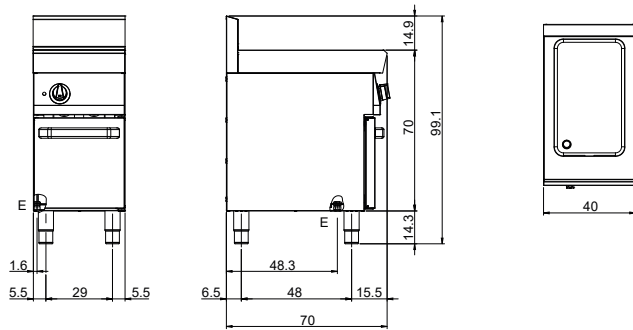

Elektro-Nudelkocher, 1 Becken



- G - Gasanschluss 1/2"
- E - Anschlusswert Elektrisch
- D - Wasserablauf
- H2O - Wasserbefüllung 3/4"

**GAS**

40 lt

**Gesamtleistung mit Gasbetrieb** 11,8 kW - 10147 kcal/h

<b>Becken</b>	1
Abmessungen	306x508x296 mm
Kapazität	40 lt



Beschreibung	Modell	Nettoabmessungen LxTxH mm	Bruttogewicht Kg	Bruttovolumen m <sup>3</sup>	Preis Euro
1 Becken 40 lt	<b>F70/40CPG/1V40/P</b>	400x700x850	50	0,381	<b>2.768,00</b>

**Ausstattung:**  
 1 Zwischenboden  
 umwandlung zu Erdgas 30/50m/bar (mit Erdgas g20 getestet)

**KÖRBE NICHT INKLUSIVE**

**ELEKTRISCH**



40 lt

**Gesamtleistung mit Elektrobetrieb** 7,6 kW

Anschlusswert	380-415 V 3N 50-60 Hz
<b>Becken</b>	1
Abmessungen	306x508x296 mm
Kapazität	40 lt











Beschreibung	Modell	Nettoabmessungen LxTxH mm	Bruttogewicht Kg	Bruttovolumen m <sup>3</sup>	Preis Euro
1 Becken 40 lt	<b>F70/40CPE/1V40/P</b>	400x700x850	43	0,381	<b>2.768,00</b>

**Ausstattung:**  
 1 Zwischenboden  
 umwandlung zu Erdgas 30/50m/bar (mit Erdgas g20 getestet)

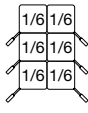
**KÖRBE NICHT INKLUSIVE**

Fun 700

	Beschreibung	Artikel-Nummer	Preis Euro
	Korb für 1/2 Becken Abmessungen 240x260x200 mm	<b>MO01991001001</b>	<b>207,00</b>
	Korb für 1/3 Becken Abmessungen 290x160x200 mm	<b>MO01991001000</b>	<b>173,00</b>
	Korb für 1/6 Becken Abmessungen 140x140x200 mm	<b>MO01991001002</b>	<b>115,00</b>
	Kit Nudelkocher-Körbe: 3 x 1/3 Becken	<b>MO01991004000</b>	<b>516,00</b>
	Kit Nudelkocher-Körbe: 2 x 1/2 Becken	<b>MO01211004004</b>	<b>413,00</b>
	Kit Nudelkocher-Körbe: 6 x 1/6 Becken	<b>MO01991004001</b>	<b>684,00</b>
	Deckel für Becken	<b>MO01991007000</b>	<b>80,00</b>
	Fugenabdeckung	<b>MO01219934014</b>	<b>45,00</b>
	Anschlusswert 230 3 50/60 Hz <b>Auf anfrage</b>		





# Bainmarie



Fun 700

## Becken

---

Kapazität GN 1/1 - GN 2/1

Manuelle Wasserbefüllung

Ablasshahn mit Sicherheitshebel an der Bedienblende

## Ausstattung und Zubehör

---

Gelochter Zwischenboden inklusive

Als Zubehör sind Behälter in verschiedenen Größen und Quersteg erhältlich

Bainmarie, 1 Becken GN 1/1, top

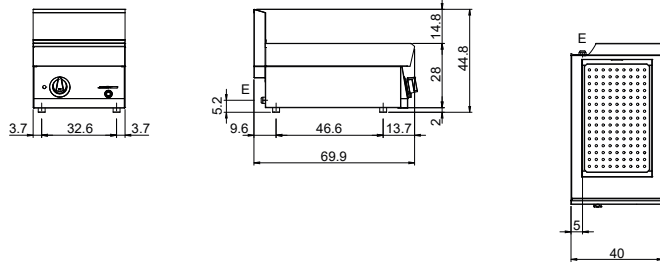

Bainmarie, 1 Becken GN 1/1 auf Unterschrank

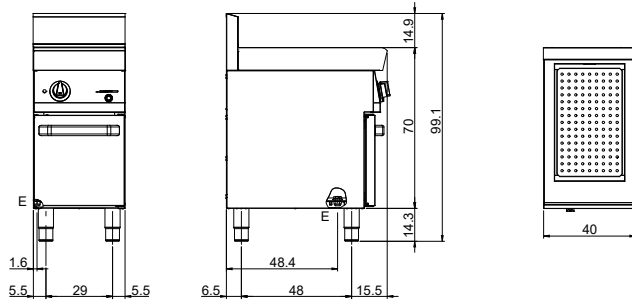

Bainmarie, 1 Becken GN 2/1, top

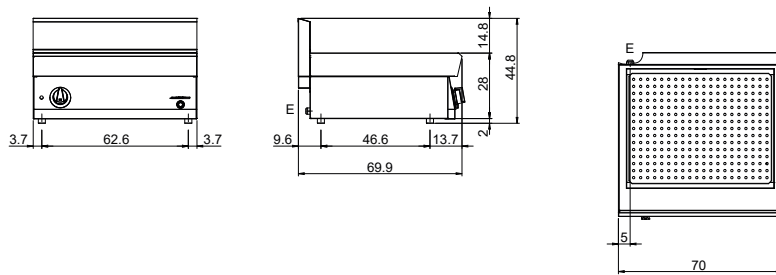

Bainmarie, 1 Becken GN 2/1 auf Unterschrank

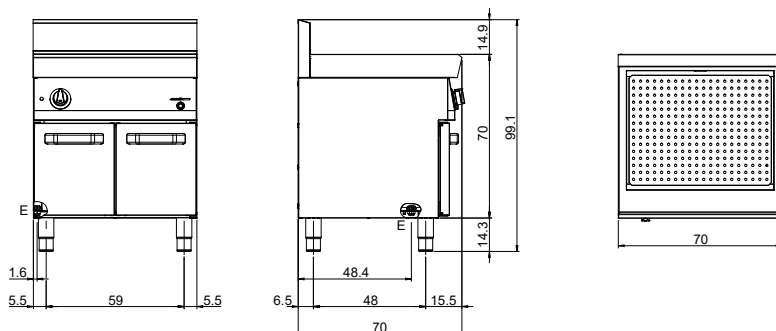

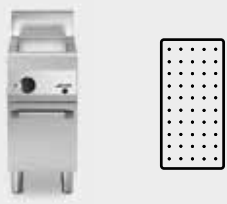

**⚡ Gesamtleistung mit Elektrobetrieb 1,5 kW**

Anschlusswert	220-240 V 1 50-60 Hz
<b>Becken</b>	
Abmessungen	305x510x155 mm



Beschreibung	Modell	Nettoabmessungen LxTxH mm	Bruttogewicht Kg	Bruttovolumen m <sup>3</sup>	Preis Euro
Elektro-Bainmarie, top	<b>F70/40BME/T</b>	400x700x300	27	0,195	<b>1.337,00</b>
Elektro-Bainmarie, auf Unterschrank	<b>F70/40BME/A</b>	400x700x850	37	0,381	<b>1.649,00</b>
Elektro-Bainmarie, auf Unterschrank mit Tür	<b>F70/40BME/P</b>	400x700x850	39,8	0,381	<b>1.852,00</b>

**Ausstattung:**  
 1 Verlängerung für Ablauf  
 1 Zwischenboden

**BEHÄLTER NICHT INBEGRIFFEN**

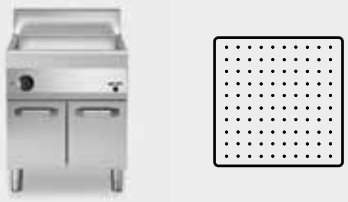

**⚡ Gesamtleistung mit Elektrobetrieb 3 kW**

Anschlusswert	220-240 V 1 50-60 Hz
<b>Becken</b>	
Abmessungen	305x510x155 mm















Beschreibung	Modell	Nettoabmessungen LxTxH mm	Bruttogewicht Kg	Bruttovolumen m <sup>3</sup>	Preis Euro
Elektro-Bainmarie, versione top	<b>F70/70BME/T</b>	700x700x300	37	0,329	<b>1.673,00</b>
Elektro-Bainmarie, auf Unterschrank	<b>F70/70BME/A</b>	700x700x850	49	0,641	<b>2.069,00</b>
Elektro-Bainmarie, auf Unterschrank mit Tür	<b>F70/70BME/P</b>	700x700x850	53,8	0,641	<b>2.474,00</b>





**Ausstattung:**  
 1 Verlängerung für Ablauf  
 1 Zwischenboden

**BEHÄLTER NICHT INBEGRIFFEN**

Fun 700



	Beschreibung	Artikel-Nummer	Preis Euro
	Behälter GN 1/1 H 100 mm	<b>MO01991304001</b>	<b>73,00</b>
	Behälter GN 2/3 H 100 mm	<b>MO01991304003</b>	<b>52,00</b>
	Behälter GN 1/2 H 100 mm	<b>MO01991304002</b>	<b>68,00</b>
	Behälter GN 1/3 H 100 mm	<b>MO01991304000</b>	<b>40,00</b>
	Behälter GN 1/4 H 100 mm	<b>MO01991304004</b>	<b>29,00</b>
	Behälter GN 1/6 H 100 mm	<b>MO01991304005</b>	<b>28,00</b>
	Behälter GN 1/9 H 100 mm	<b>MO01991304006</b>	<b>27,00</b>
	Deckel für Behälter GN 1/1	<b>MO01991307001</b>	<b>49,00</b>
	Deckel für per Behälter GN 2/3	<b>MO01991307003</b>	<b>32,00</b>
	Deckel für Behälter GN 1/2	<b>MO01991307002</b>	<b>29,00</b>
	Deckel für Behälter GN 1/3	<b>MO01991307000</b>	<b>34,00</b>
	Deckel für Behälter GN 1/4	<b>MO01991307004</b>	<b>24,00</b>
	Deckel für Behälter GN 1/6	<b>MO01991307005</b>	<b>21,00</b>

	Beschreibung	Artikel-Nummer	Preis Euro
	Deckel für Behälter GN 1/9	<b>MO01991307006</b>	<b>20,00</b>
	Fugenabdeckung	<b>MO01219934014</b>	<b>45,00</b>
	Quersteg L 325 mm	<b>MO01991301002</b>	<b>35,00</b>
	Quersteg L 530 mm	<b>MO01991301001</b>	<b>46,00</b>

Fun 700

Schema-Zeichnung Behälter modul 40 cm

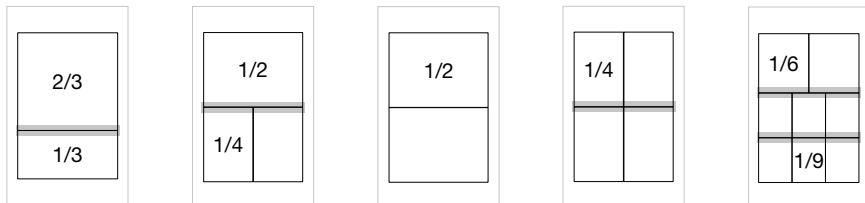

Stege nicht inbegriffen Artikel-Nummer MO01991301002

Schema-Zeichnung Behälter modul 70 cm

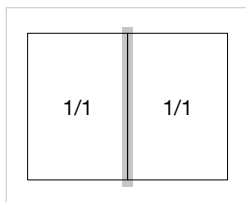

Stege nicht inbegriffen Artikel-Nummer MO01991301001



# Fritteusen



Fun 700

## Becken

---

Arbeitsplatte und Becken aus Edelstahl  
AISI 304, Dicke 10/10 mm

Ablasshahn mit Sicherheitshebel an der  
Bedienblende

Kapazität: 8 - 10 Liter

## Beheizung

---

Gasausführungen mit Brennern im Becken  
mit horizontaler Flamme, Zündbrenner  
mit Piezo-Zündung

Elektrische Ausführungen mit kippbaren,  
gepanzerten Heizelementen für eine  
bessere Reinigung

Sicherheitsthermostat in allen Ausführungen  
und Temperatur bis 190°C regelbar

## Ausstattung

---

Verlängerung für Ablauf  
Deckel für jedes Becken

Gasfritteusen, 1 Becken

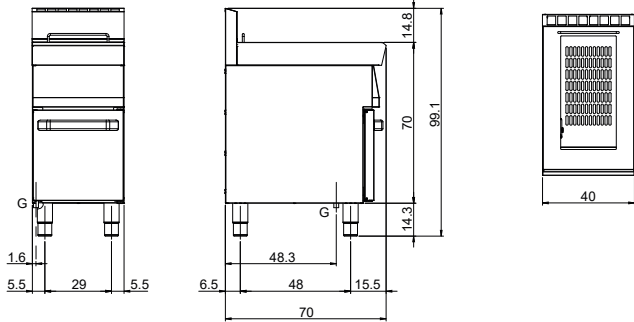

Gasfritteusen, 2 Becken

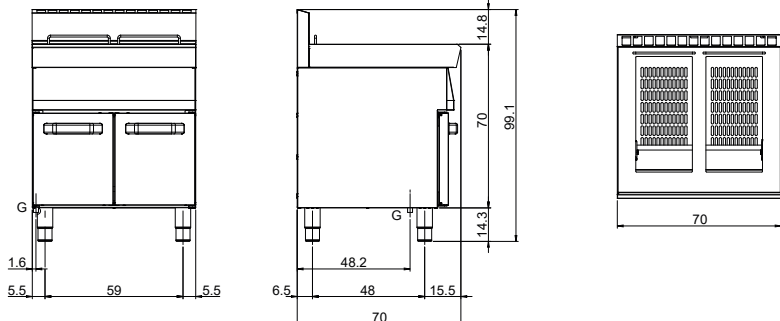

G - Gasanschluss 1/2"

Elektrische Fritteusen, 1 Becken 10 lt top

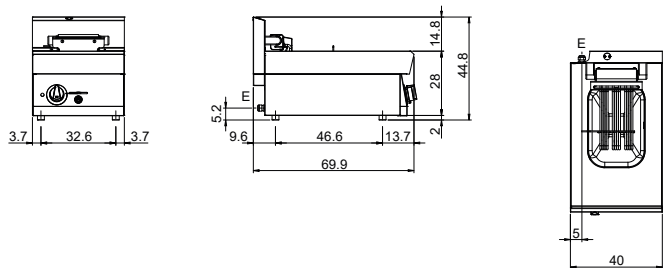

Elektrische Fritteusen, 1 Becken 10 lt auf Unterschrank

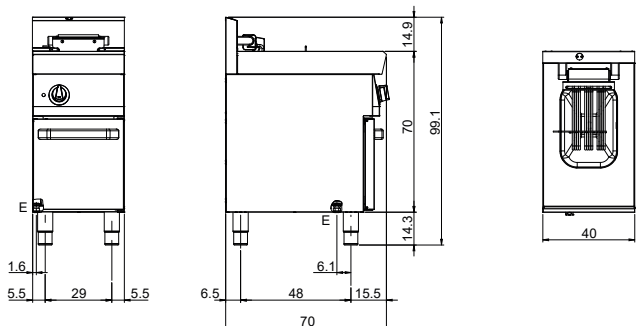

Elektrische Fritteusen, 2 Becken 10+10 lt top

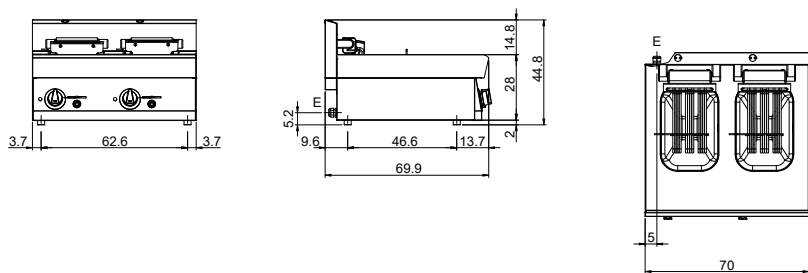

Elektrische Fritteusen, 2 Becken 10+10 lt auf Unterschrank

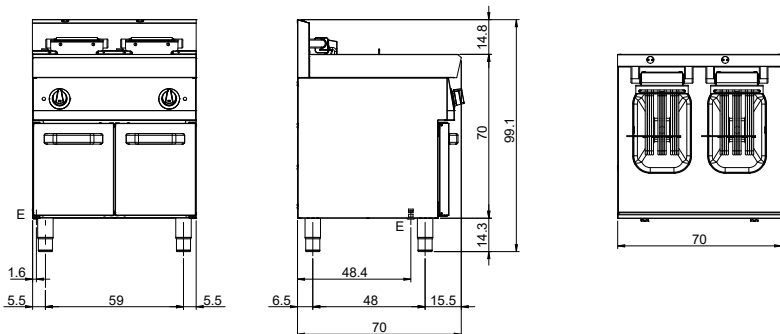

Fun 700



**Gasfritteuse**

**Gesamtleistung mit Gasbetrieb** 11 kW - 9459 kcal/h

---

**Becken** 1

Abmessungen 240x342x343 mm

Kapazität 13 lt



Beschreibung	Modell	Nettoabmessungen LxTxH mm	Bruttogewicht Kg	Bruttovolumen m <sup>3</sup>	Preis Euro
1 Becken 13 lt	<b>F70/40FRGV/1V13/P</b>	400x700x850	51	0,381	<b>2.508,00</b>

- Ausstattung:**
- 1 Korb für ganzes Becken
  - 1 Deckel für Becken
  - 1 Beckenfilter
  - 1 Verlängerung für Ablauf umwandlung zu Erdgas 30/50m/bar (mit Erdgas g20 getestet)



**Gasfritteuse**

**Gesamtleistung mit Gasbetrieb** 22 kW - 18917 kcal/h

---

**Becken** 2





Abmessungen 240x342x343 mm

Kapazität 13 lt



Beschreibung	Modell	Nettoabmessungen LxTxH mm	Bruttogewicht Kg	Bruttovolumen m <sup>3</sup>	Preis Euro
2 Becken 13+13 lt	<b>F70/70FRGV/2V13/P</b>	700x700x850	82	0,641	<b>4.614,00</b>

- Ausstattung:**
- 1 Korb für ganzes Becken
  - 2 Körbe für 1/2 Becken
  - 2 Deckel für Becken
  - 2 Beckenfilter
  - 1 Verlängerung für Ablauf umwandlung zu Erdgas 30/50m/bar (mit Erdgas g20 getestet)

	Beschreibung	Artikel-Nummer	Preis Euro
	Korb für 1/2 Becken für Gasfritteusen Abmessungen 110x285x120 mm	<b>MO01991601000</b>	<b>87,00</b>
	Korb für ganzes Becken für Gasfritteusen Abmessungen 225x285x120 mm	<b>MO01991601002</b>	<b>107,00</b>
	Dunstabzug mit Strömungssicherung model 70 cm	<b>MO01219907001</b>	<b>668,00</b>
	Fugenabdeckung	<b>MO01219934014</b>	<b>45,00</b>



Fun 700





**⚡ Gesamtleistung mit Elektrobetrieb 9 kW**



Anschlusswert	380-415 V 3N 50-60 Hz
<b>Becken</b>	<b>1</b>
Abmessungen	244x364x207 mm
Kapazität	10 lt

	Beschreibung	Modell	Nettoabmessungen LxTxH mm	Bruttogewicht Kg	Bruttovolumen m³	Preis Euro
	1 Becken 10 lt, top	<b>F70/40FRES/1V10/T</b>	400x700x300	34	0,195	<b>1.796,00</b>
	1 Becken 10 lt, auf Unterschrank mit Tür	<b>F70/40FRES/1V10/P</b>	400x700x850	44	0,381	<b>2.485,00</b>
	<b>Ausstattung:</b> 1 Korb für ganzes Becken 1 Deckel für Becken 1 Beckenfilter	1 Verlängerung für Ablauf Ø 22 mm				



**⚡ Gesamtleistung mit Elektrobetrieb 7,5 kW**



Anschlusswert	380-415 V 3N 50-60 Hz
<b>Becken</b>	<b>1</b>
Abmessungen	244x364x207 mm
Kapazität	10 lt

	Beschreibung	Modell	Nettoabmessungen LxTxH mm	Bruttogewicht Kg	Bruttovolumen m³	Preis Euro
	1 Becken 10 lt ECO, top	<b>F70/40FRESE/1V10/T</b>	400x700x300	34	0,195	<b>1.713,00</b>
	1 Becken 10 lt ECO, auf Unterschrank mit Tür	<b>F70/40FRESE/1V10/P</b>	400x700x850	44	0,381	<b>2.355,00</b>
	<b>Ausstattung:</b> 1 Korb für ganzes Becken 1 Deckel für Becken 1 Beckenfilter	1 Verlängerung für Ablauf Ø 22 mm				



**⚡ Gesamtleistung mit Elektrobetrieb 18 kW**

Anschlusswert	380-415 V 3N 50-60 Hz
<b>Becken</b>	<b>2</b>
Abmessungen	244x364x207 mm
Kapazität	10 lt

	Beschreibung	Modell	Nettoabmessungen LxTxH mm	Bruttogewicht Kg	Bruttovolumen m³	Preis Euro
	2 Becken 10+10 lt, top	<b>F70/70FRES/2V10/T</b>	700x700x300	59	0,329	<b>3.098,00</b>
	2 Becken 10+10 lt, auf Unterschrank mit Türen	<b>F70/70FRES/2V10/P</b>	700x700x850	71	0,641	<b>3.827,00</b>
	<b>Ausstattung:</b> 2 Körbe für ganzes Becken 2 Deckel für Becken 2 Beckenfilter 1 Verlängerung für Ablauf Ø 22 mm					





**⚡ Gesamtleistung mit Elektrobetrieb 15 kW**

---

Anschlusswert 380-415 V 3N 50-60 Hz

---



**Becken 2**

---

Abmessungen 244x364x207 mm



---

Kapazität 10 lt

	Beschreibung	Modell	Nettoabmessungen LxTxH mm	Bruttogewicht Kg	Bruttovolumen m <sup>3</sup>	Preis Euro
	2 Becken 10+10 lt ECO, top	<b>F70/70FRESE/2V10/T</b>	700x700x300	59	0,329	<b>2.952,00</b>
	2 Becken 10+10 lt ECO, auf Unterschrank mit Türen	<b>F70/70FRESE/2V10/P</b>	700x700x850	71	0,641	<b>3.636,00</b>

**Ausstattung:**  
 2 Körbe für ganzes Becken  
 2 Deckel für Becken  
 2 Beckenfilter

1 Verlängerung für Ablauf  
 Ø 22 mm

	Beschreibung	Artikel-Nummer	Preis Euro
	Korb für 1/2 Becken für Elektrische Fritteusen Abmessungen 110x255x110 mm	<b>MO01411601000</b>	<b>97,00</b>
	Korb für ganzes Becken für Elektrische Fritteusen Abmessungen 220x300x110 mm	<b>MO01991601001</b>	<b>118,00</b>
	Fugenabdeckung	<b>MO01219934014</b>	<b>45,00</b>

**⚡** Anschlusswert 230 3 50/60 Hz  
**Auf anfrage**

Fun 700



# Kartoffelwärmer



Fun 700

## Becken

---

Aus Edelstahl AISI 304  
Abnehmbarer Behälter GN 1/1  
Zwischenboden aus Edelstahl

## Beheizung

---

Infrarot-Heizelemente aus Keramik  
Leistung 1 kW

Kartoffelwärmer, top

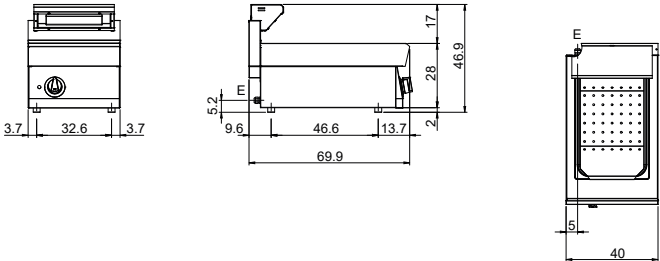

Kartoffelwärmer auf Unterschrank

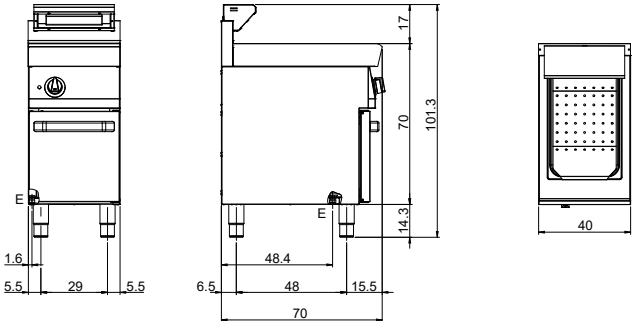

E - Anschlusswert Elektrisch



**Gesamtleistung mit Elektrobetrieb 1 kW**  
Anschlusswert 220-240 V 1 50-60 Hz



Beschreibung	Modell	Nettoabmessungen LxTxH mm	Bruttogewicht Kg	Bruttovolumen m <sup>3</sup>	Preis Euro
Elektro-Kartoffelwärmer, top	<b>F70/40SPE/T</b>	400x700x300	25	0,195	<b>958,00</b>
Elektro-Kartoffelwärmer, auf Unterschrank	<b>F70/40SPE/A</b>	400x700x850	35	0,381	<b>1.353,00</b>
Elektro-Kartoffelwärmer, auf Unterschrank mit Tür	<b>F70/40SPE/P</b>	400x700x850	37,8	0,381	<b>1.759,00</b>

**Ausstattung:**  
1 Zwischenboden  
1 Behälter GN 1/1



Beschreibung	Artikel-Nummer	Preis Euro
--------------	----------------	---------------



Fugenabdeckung	<b>MO01219934014</b>	<b>45,00</b>
----------------	----------------------	--------------

Fun 700



# Griddle-Platte



## Oberplatte

---

Oberfläche mattiert (Extra UE) oder aus Hartchrom mit Spiegelglanz  
Zwecks Flüssigkeitsabfluss geneigt

## Ausführungen

---

### Gasmodelle

Regelung der Beheizung mit Sicherheitshahn, mit Thermoelement oder Thermostatventil für verchromte Modelle

### Elektromodelle

Gepanzerte Heizelemente, Temperaturregelung mit Sicherheitsthermostat

## Ausstattung:

---

Auffanglade für Flüssigkeiten, abnehmbar und spülmaschinenfest  
Aufkantung als Spritzschutz



Gas-Griddle-Platte, top

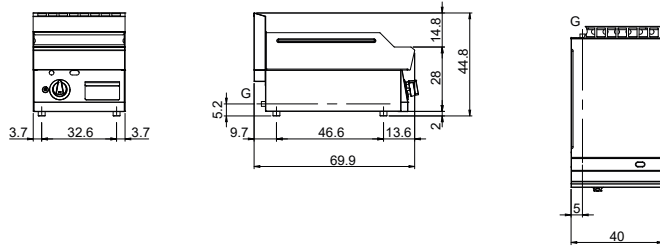

Gas-Griddle-Platte auf Unterschrank

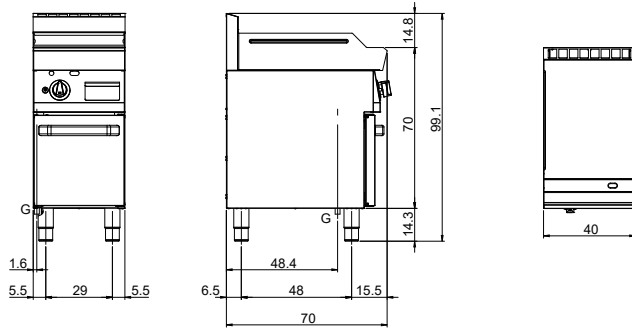

Gas-Griddle-Platte, top

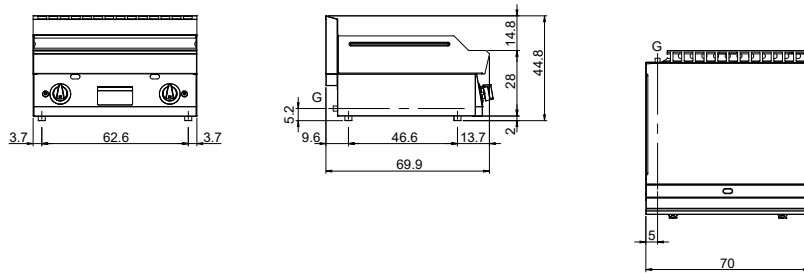

Gas-Griddle-Platte auf Unterschrank

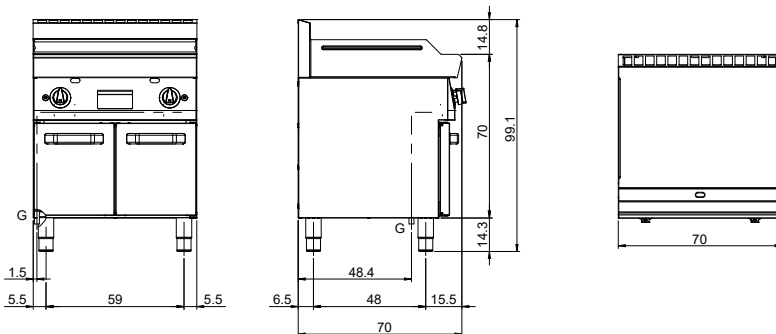

Elektro-Griddle-Platte, top

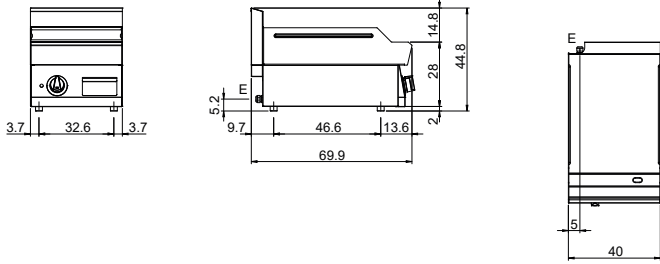

Elektro-Griddle-Platte auf Unterschrank

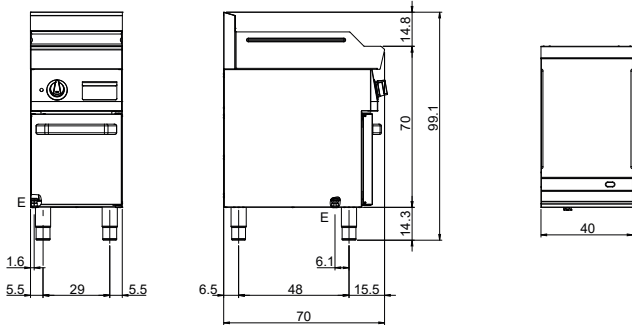

Elektro-Griddle-Platte, top

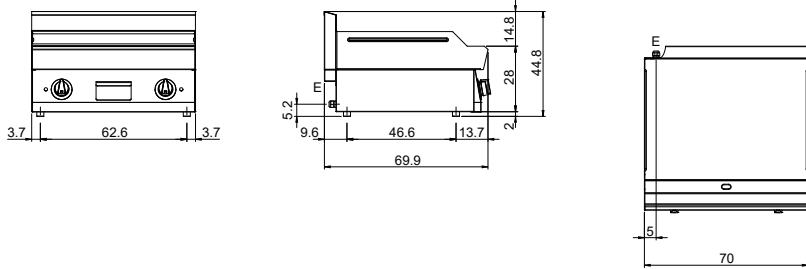

Elektro-Griddle-Platte auf Unterschrank

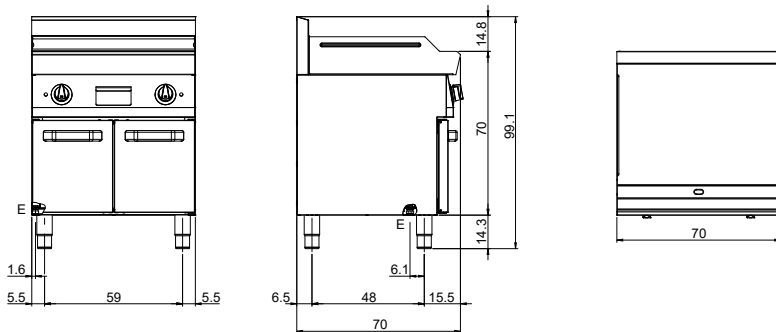



Fun 700



**Gesamtleistung mit Gasbetrieb** 5,7 kW - 4902 kcal/h

**Garbereich**  
Abmessungen 396x520 mm



Beschreibung	Modell	Nettoabmessungen LxTxH mm	Bruttogewicht Kg	Bruttovolumen m <sup>3</sup>	Preis Euro
 Glatte Platte, verchromt, top	<b>F70/40FTG/CL/T</b>	400x700x300	48	0,195	<b>2.054,00</b>
 Glatte Platte, verchromt, auf Unterschrank	<b>F70/40FTG/CL/A</b>	400x700x850	58	0,381	<b>2.366,00</b>
 Glatte Platte, verchromt, auf Unterschrank mit Tür	<b>F70/40FTG/CL/P</b>	400x700x850	60,8	0,381	<b>2.569,00</b>

**Ausstattung:** umwandlung zu Erdgas 30/50m/bar (mit Erdgas g20 getestet)



**Gesamtleistung mit Gasbetrieb** 5,7 kW - 4902 kcal/h

**Garbereich**  
Abmessungen 396x520 mm



Beschreibung	Modell	Nettoabmessungen LxTxH mm	Bruttogewicht Kg	Bruttovolumen m <sup>3</sup>	Preis Euro
 Gerillte Platte, verchromt, top	<b>F70/40FTG/CR/T</b>	400x700x300	51	0,195	<b>2.120,00</b>
 Gerillte Platte, verchromt, auf Unterschrank	<b>F70/40FTG/CR/A</b>	400x700x850	61	0,381	<b>2.432,00</b>
 Gerillte Platte, verchromt, auf Unterschrank mit Tür	<b>F70/40FTG/CR/P</b>	400x700x850	63,8	0,381	<b>2.634,00</b>

**Ausstattung:** umwandlung zu Erdgas 30/50m/bar (mit Erdgas g20 getestet)



**Gesamtleistung mit Gasbetrieb** 11,4 kW - 9803 kcal/h

**Garbereich**  
Abmessungen 696x520 mm

Beschreibung	Modell	Nettoabmessungen LxTxH mm	Bruttogewicht Kg	Bruttovolumen m <sup>3</sup>	Preis Euro
 Glatte Platte, verchromt, top	<b>F70/70FTG/CL/T</b>	700x700x300	84	0,329	<b>3.047,00</b>
 Glatte Platte, verchromt, auf Unterschrank	<b>F70/70FTG/CL/A</b>	700x700x850	96	0,641	<b>3.442,00</b>
 Glatte Platte, verchromt, auf Unterschrank mit Türen	<b>F70/70FTG/CL/P</b>	700x700x850	100,8	0,641	<b>3.848,00</b>

**Ausstattung:** umwandlung zu Erdgas 30/50m/bar (mit Erdgas g20 getestet)

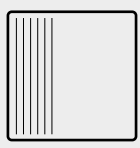





**Gesamtleistung mit Gasbetrieb** 11,4 kW - 9803 kcal/h

---

**Garbereich**

Abmessungen 696x520 mm

	Beschreibung	Modell	Nettoabmessungen LxTxH mm	Bruttogewicht Kg	Bruttovolumen m <sup>3</sup>	Preis Euro
	Platte 2/3 glatt 1/3 gerillt, top	<b>F70/70FTG/CLR/T</b>	700x700x300	81	0,329	<b>3.101,00</b>
	Platte 2/3 glatt 1/3 gerillt, auf Unterschrank	<b>F70/70FTG/CLR/A</b>	700x700x850	93	0,641	<b>3.496,00</b>
	Platte 2/3 glatt 1/3 gerillt, auf Unterschrank mit Türen	<b>F70/70FTG/CLR/P</b>	700x700x850	97,8	0,641	<b>3.902,00</b>

**Ausstattung:** umwandlung zu Erdgas 30/50m/bar (mit Erdgas g20 getestet)

Fun 700







**⚡ Gesamtleistung mit Elektrobetrieb 4,5 kW**

Anschlusswert 380-415 V 3N 50-60 Hz

**Garbereich**

Abmessungen 396x520 mm

	Beschreibung	Modell	Nettoabmessungen LxTxH mm	Bruttogewicht Kg	Bruttovolumen m³	Preis Euro
	Glatte Platte, verchromt, top	<b>F70/40FTE/CL/T</b>	400x700x300	51	0,195	<b>2.017,00</b>
	Glatte Platte, verchromt, auf Unterschrank	<b>F70/40FTE/CL/A</b>	400x700x850	63	0,381	<b>2.329,00</b>
	Glatte Platte, verchromt, auf Unterschrank mit Tür	<b>F70/40FTE/CL/P</b>	400x700x850	65,8	0,381	<b>2.531,00</b>







**⚡ Gesamtleistung mit Elektrobetrieb 4,5 kW**

Anschlusswert 380-415 V 3N 50-60 Hz

**Garbereich**

Abmessungen 396x520 mm

	Beschreibung	Modell	Nettoabmessungen LxTxH mm	Bruttogewicht Kg	Bruttovolumen m³	Preis Euro
	Gerillte Platte, verchromt, top	<b>F70/40FTE/CR/T</b>	400x700x300	47	0,195	<b>2.076,00</b>
	Gerillte Platte, verchromt, auf Unterschrank	<b>F70/40FTE/CR/A</b>	400x700x850	57	0,381	<b>2.388,00</b>
	Gerillte Platte, verchromt, auf Unterschrank mit Tür	<b>F70/40FTE/CR/P</b>	400x700x850	59,8	0,381	<b>2.591,00</b>





**⚡ Gesamtleistung mit Elektrobetrieb 9 kW**

Anschlusswert 380-415 V 3N 50-60 Hz

**Garbereich**

Abmessungen 696x520 mm

	Beschreibung	Modell	Nettoabmessungen LxTxH mm	Bruttogewicht Kg	Bruttovolumen m³	Preis Euro
	Glatte Platte, verchromt, top	<b>F70/70FTE/CL/T</b>	700x700x300	85	0,329	<b>2.946,00</b>
	Glatte Platte, verchromt, auf Unterschrank	<b>F70/70FTE/CL/A</b>	700x700x850	97	0,641	<b>3.342,00</b>
	Glatte Platte, verchromt, auf Unterschrank mit Türen	<b>F70/70FTE/CL/P</b>	700x700x850	101,8	0,641	<b>3.747,00</b>



**⚡ Gesamtleistung mit Elektrobetrieb 9 kW**

---



Anschlusswert 380-415 V 3N 50-60 Hz

**Garbereich**

---

Abmessungen 696x520 mm

	Beschreibung	Modell	Nettoabmessungen LxTxH mm	Bruttogewicht Kg	Bruttovolumen m <sup>3</sup>	Preis Euro
	Platte 2/3 glatt 1/3 gerillt, top	<b>F70/70FTE/CLR/T</b>	700x700x300	91	0,329	<b>3.002,00</b>
	Platte 2/3 glatt 1/3 gerillt, auf Unterschrank	<b>F70/70FTE/CLR/A</b>	700x700x850	103	0,641	<b>3.398,00</b>
	Platte 2/3 glatt 1/3 gerillt, auf Unterschrank mit Türen	<b>F70/70FTE/CLR/P</b>	700x700x850	107,8	0,641	<b>3.803,00</b>



Fun 700



**Gesamtleistung mit Gasbetrieb** 5,7 kW - 4902 kcal/h

**Garbereich**

Abmessungen 396x520 mm

Beschreibung	Modell	Nettoabmessungen LxTxH mm	Bruttogewicht Kg	Bruttovolumen m <sup>3</sup>	Preis Euro
 Glatte Platte, aus Weicheisenstahl, top	<b>F70/40FTG/L/T</b>	400x700x300	44	0,195	<b>1.460,00</b>
 Glatte Platte, aus Weicheisenstahl, auf Unterschrank	<b>F70/40FTG/L/A</b>	400x700x850	54	0,381	<b>1.772,00</b>
 Glatte Platte, aus Weicheisenstahl, auf Unterschrank mit Tür	<b>F70/40FTG/L/P</b>	400x700x850	56,8	0,381	<b>1.975,00</b>



**Ausstattung:** umwandlung zu Erdgas 30/50m/bar (mit Erdgas g20 getestet)



**Gesamtleistung mit Gasbetrieb** 5,7 kW - 4902 kcal/h

**Garbereich**

Abmessungen 396x520 mm

Beschreibung	Modell	Nettoabmessungen LxTxH mm	Bruttogewicht Kg	Bruttovolumen m <sup>3</sup>	Preis Euro
 Gerillte Platte, aus Weicheisenstahl, top	<b>F70/40FTG/R/T</b>	400x700x300	47	0,195	<b>1.569,00</b>
 Gerillte Platte, aus Weicheisenstahl, auf Unterschrank	<b>F70/40FTG/R/A</b>	400x700x850	57	0,381	<b>1.881,00</b>
 Gerillte Platte, aus Weicheisenstahl, auf Unterschrank mit Tür	<b>F70/40FTG/R/P</b>	400x700x850	59,8	0,381	<b>2.084,00</b>



**Ausstattung:** umwandlung zu Erdgas 30/50m/bar (mit Erdgas g20 getestet)



**Gesamtleistung mit Gasbetrieb** 11,4 kW - 9803 kcal/h

**Garbereich**

Abmessungen 696x520 mm

Beschreibung	Modell	Nettoabmessungen LxTxH mm	Bruttogewicht Kg	Bruttovolumen m <sup>3</sup>	Preis Euro
 Glatte Platte, aus Weicheisenstahl, top	<b>F70/70FTG/L/T</b>	700x700x300	69	0,329	<b>2.017,00</b>
 Glatte Platte, aus Weicheisenstahl, auf Unterschrank	<b>F70/70FTG/L/A</b>	700x700x850	81	0,641	<b>2.412,00</b>
 Glatte Platte, aus Weicheisenstahl, auf Unterschrank mit Türen	<b>F70/70FTG/L/P</b>	700x700x850	85,8	0,641	<b>2.817,00</b>

**Ausstattung:** umwandlung zu Erdgas 30/50m/bar (mit Erdgas g20 getestet)



Beschreibung	Modell	Nettoabmessungen LxTxH mm	Bruttogewicht Kg	Bruttovolumen m <sup>3</sup>	Preis Euro
Platte 2/3 glatt 1/3 gerillt, aus Weicheisenstahl, top	<b>F70/70FTG/LR/T</b>	700x700x300	74	0,329	<b>2.138,00</b>
Platte 2/3 glatt 1/3 gerillt, aus Weicheisenstahl, auf Unterschrank	<b>F70/70FTG/LR/A</b>	700x700x850	86	0,641	<b>2.533,00</b>
Platte 2/3 glatt 1/3 gerillt, aus Weicheisenstahl, auf Unterschrank mit Türen	<b>F70/70FTG/LR/P</b>	700x700x850	90,8	0,641	<b>2.939,00</b>

**Ausstattung:** umwandlung zu Erdgas 30/50m/bar (mit Erdgas g20 getestet)







**⚡ Gesamtleistung mit Elektrobetrieb 4,5 kW**

Anschlusswert 380-415 V 3N 50-60 Hz

**Garbereich**

Abmessungen 396x520 mm

	Beschreibung	Modell	Nettoabmessungen LxTxH mm	Bruttogewicht Kg	Bruttovolumen m <sup>3</sup>	Preis Euro
	Glatte Platte, aus Weicheisenstahl, top	<b>F70/40FTE/L/T</b>	400x700x300	45	0,195	<b>1.531,00</b>
	Glatte Platte, aus Weicheisenstahl, auf Unterschrank	<b>F70/40FTE/L/A</b>	400x700x850	55	0,381	<b>1.843,00</b>
	Glatte Platte, aus Weicheisenstahl, auf Unterschrank mit Tür	<b>F70/40FTE/L/P</b>	400x700x850	57,8	0,381	<b>2.046,00</b>





**⚡ Gesamtleistung mit Elektrobetrieb 4,5 kW**

Anschlusswert 380-415 V 3N 50-60 Hz

**Garbereich**

Abmessungen 396x520 mm

	Beschreibung	Modell	Nettoabmessungen LxTxH mm	Bruttogewicht Kg	Bruttovolumen m <sup>3</sup>	Preis Euro
	Gerillte Platte, aus Weicheisenstahl, top	<b>F70/40FTE/R/T</b>	400x700x300	42	0,195	<b>1.646,00</b>
	Gerillte Platte, aus Weicheisenstahl, auf Unterschrank	<b>F70/40FTE/R/A</b>	400x700x850	52	0,381	<b>1.958,00</b>
	Gerillte Platte, aus Weicheisenstahl, auf Unterschrank mit Tür	<b>F70/40FTE/R/P</b>	400x700x850	54,8	0,381	<b>2.161,00</b>





**⚡ Gesamtleistung mit Elektrobetrieb 9 kW**

Anschlusswert 380-415 V 3N 50-60 Hz

**Garbereich**

Abmessungen 696x520 mm

	Beschreibung	Modell	Nettoabmessungen LxTxH mm	Bruttogewicht Kg	Bruttovolumen m <sup>3</sup>	Preis Euro
	Glatte Platte, aus Weicheisenstahl, top	<b>F70/70FTE/L/T</b>	700x700x300	68	0,329	<b>2.163,00</b>
	Glatte Platte, aus Weicheisenstahl, auf Unterschrank	<b>F70/70FTE/L/A</b>	700x700x850	80	0,641	<b>2.558,00</b>
	Glatte Platte, aus Weicheisenstahl, auf Unterschrank mit Türen	<b>F70/70FTE/L/P</b>	700x700x850	84,8	0,641	<b>2.964,00</b>



**⚡ Gesamtleistung mit Elektrobetrieb 9 kW**

---



Anschlusswert 380-415 V 3N 50-60 Hz









**Garbereich**

---

Abmessungen 696x520 mm

	Beschreibung	Modell	Nettoabmessungen LxTxH mm	Bruttogewicht Kg	Bruttovolumen m <sup>3</sup>	Preis Euro
	Platte 2/3 glatt 1/3 gerillt, aus Weicheisenstahl, top	<b>F70/70FTE/LR/T</b>	700x700x300	76	0,329	<b>2.269,00</b>
	Platte 2/3 glatt 1/3 gerillt, aus Weicheisenstahl, auf Unterschrank	<b>F70/70FTE/LR/A</b>	700x700x850	88	0,641	<b>2.664,00</b>
	Platte 2/3 glatt 1/3 gerillt, aus Weicheisenstahl, auf Unterschrank mit Türen	<b>F70/70FTE/LR/P</b>	700x700x850	92,8	0,641	<b>3.070,00</b>

Fun 700

	Beschreibung	Artikel-Nummer	Preis Euro
	Schaber für Griddle-Platte, glatte Platte	<b>MO01991901000</b>	<b>77,00</b>
	Schaber für Griddle-Platte, gerillte Platte	<b>MO01991901002</b>	<b>77,00</b>
	10 glatte Klingen für Schaber	<b>MO01991904000</b>	<b>32,00</b>
	10 gerillte Klingen für Schaber	<b>MO01991904001</b>	<b>32,00</b>
	Fugenabdeckung für Griddle-Platte, glatte Platte	<b>MO01219934017</b>	<b>65,00</b>
	Fugenabdeckung links für Griddle-Platte - Standardgerät	<b>MO01219934010</b>	<b>75,00</b>
	Fugenabdeckung rechts für Grills - Standardgerät	<b>MO01219934012</b>	<b>75,00</b>
	Anschlusswert 230 3 50/60 Hz <b>Auf anfrage</b>		





# Wassergrill



Fun 700

## Rost

---

Aus Edelstahl oder Gusseisen (Extra UE)  
Aufkantung als Spritzschutz an 3 Seiten

## Beheizung

---

Gepanzerte Heizelemente unter dem Rost

## Schublade

---

Durch das Wasser in der Auffanglade werden die Kochflüssigkeiten aufgefangen, es entstehen keine unangenehmen Gerüche und den Nahrungsmitteln wird weniger Feuchtigkeit entzogen.

Elektro-Wassergrill, 1 Garbereich aus Edelstahl

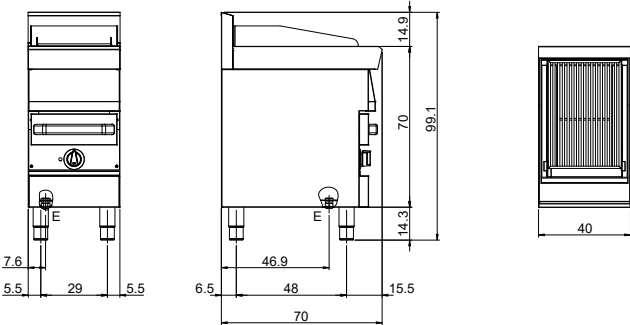

Elektro-Wassergrill, 2 Garbereiche aus Edelstahl

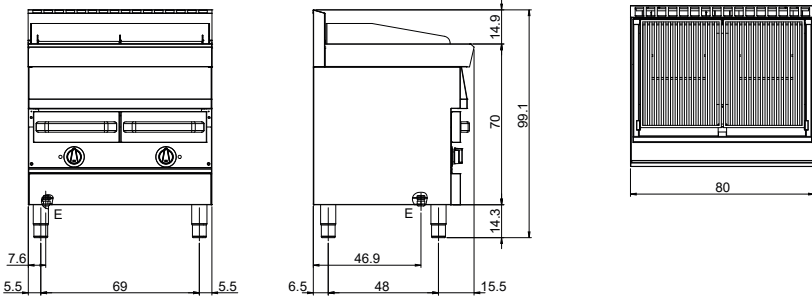

E - Anschlusswert Elektrisch



**⚡ Gesamtleistung mit Elektrobetrieb 6 kW**

---

Anschlusswert 380-415 V 3N 50-60 Hz

**Garbereiche 1**

---

Abmessungen 320x475 mm



Beschreibung	Modell	Nettoabmessungen LxTxH mm	Bruttogewicht Kg	Bruttovolumen m³	Preis Euro
1 Garbereich aus Edelstahl	<b>F70/40AGEI</b>	400x700x850	50	0,381	<b>2.937,00</b>

**Ausstattung:**  
1 Schaber



**⚡ Gesamtleistung mit Elektrobetrieb 12 kW**

---

Anschlusswert 380-415 V 3N 50-60 Hz

**Garbereiche 2**

---

Abmessungen 360x475 mm



Beschreibung	Modell	Nettoabmessungen LxTxH mm	Bruttogewicht Kg	Bruttovolumen m³	Preis Euro
2 Garbereiche aus Edelstahl	<b>F70/80AGEI</b>	800x700x850	76	0,727	<b>4.307,00</b>

**Ausstattung:**  
1 Schaber

Fun 700





**⚡ Gesamtleistung mit Elektrobetrieb 6 kW**

---

Anschlusswert 380-415 V 3N 50-60 Hz

**Garbereiche 1**

---

Abmessungen 320x475 mm



Beschreibung	Modell	Nettoabmessungen LxTxH mm	Bruttogewicht Kg	Bruttovolumen m <sup>3</sup>	Preis Euro
1 Garbereich aus Gusseisen	<b>F70/40AGE</b>	400x700x850	50	0,381	<b>2.646,00</b>

**Ausstattung:**  
1 Schaber



**⚡ Gesamtleistung mit Elektrobetrieb 12 kW**

---

Anschlusswert 380-415 V 3N 50-60 Hz

**Garbereiche 2**

---

Abmessungen 360x475 mm



Beschreibung	Modell	Nettoabmessungen LxTxH mm	Bruttogewicht Kg	Bruttovolumen m <sup>3</sup>	Preis Euro
2 Garbereiche aus Gusseisen	<b>F70/80AGE</b>	800x700x850	76	0,727	<b>3.724,00</b>

**Ausstattung:**  
1 Schaber

	Beschreibung	Artikel-Nummer	Preis Euro
	Fugenabdeckung rechts für Grills - Standardgerät	<b>MO01219934016</b>	<b>65,00</b>
	Fugenabdeckung sinistro per griglie mit apparecchiature standard	<b>MO01219934013</b>	<b>65,00</b>
	Fugenabdeckung für Grills mit Grills oder Grills mit Griddle-Platte	<b>MO01219934011</b>	<b>62,00</b>
	Anschlusswert 230 3 50/60 Hz <b>Auf Anfrage</b>		

Fun 700



# Lavasteingrill



Fun 700

## Rost

---

Aus Edelstahl oder Gusseisen (Extra UE)  
Auffanglade für Flüssigkeiten  
Aufkantung als Spritzschutz an 3 Seiten

## Ausführungen

---

Brenner aus Edelstahl mit stabilisierter  
Flamme mit Zündflamme

## Ausstattung:

---

Ein Beutel 4 kg Lavasteine

Lavasteingrill, 1 Garbereich, top

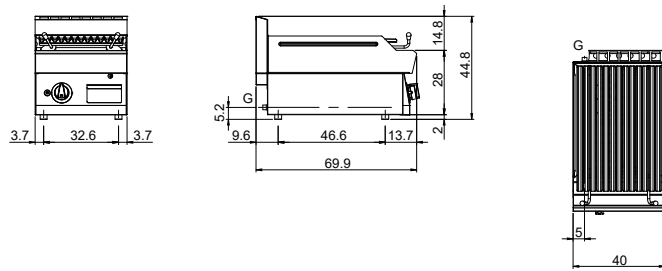

Lavasteingrill, 1 Garbereich, auf Unterschrank

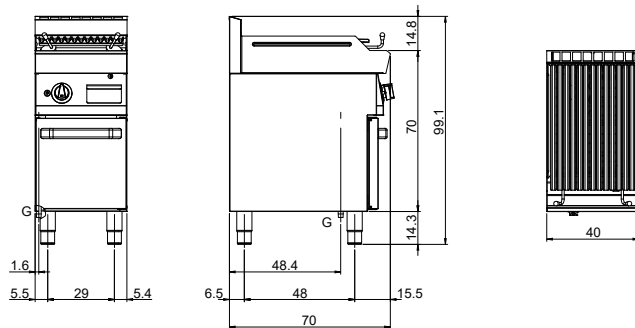

Lavasteingrill, 2 Garbereiche, top

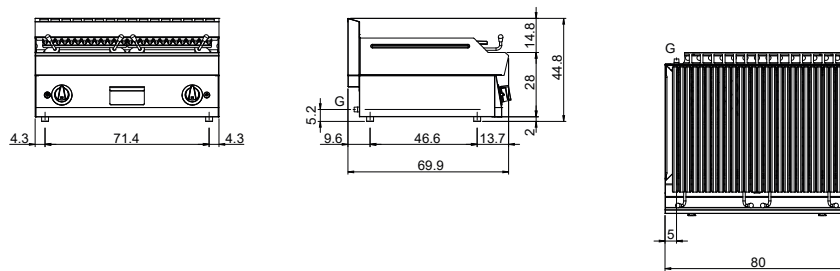

Lavasteingrill, 2 Garbereiche, auf Unterschrank

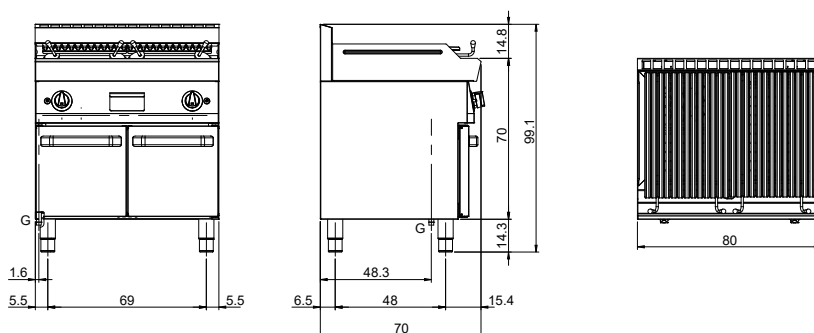







**Gesamtleistung mit Gasbetrieb** 7,5 kW - 6449 kcal/h

---

**Garbereiche** 1

Abmessungen 360x520 mm

	Beschreibung	Modell	Nettoabmessungen LxTxH mm	Bruttogewicht Kg	Bruttovolumen m³	Preis Euro
	1 Garbereich aus Edelstahl, top	<b>F70/40GRLI/T</b>	400x700x300	50	0,195	<b>2.196,00</b>
	1 Garbereich aus Edelstahl, auf Unterschrank	<b>F70/40GRLI/A</b>	400x700x850	60	0,381	<b>2.508,00</b>
	1 Garbereich aus Edelstahl, auf Unterschrank mit Tür	<b>F70/40GRLI/P</b>	400x700x850	63	0,381	<b>2.711,00</b>

**Ausstattung:**  
 2 Beutel Lavasteine je 4 kg  
 umwandlung zu Erdgas 30/50m/bar (mit Erdgas g20 getestet)

Fun 700







**Gesamtleistung mit Gasbetrieb** 15 kW - 12898 kcal/h

---

**Garbereiche** 2

Abmessungen 360x520 mm

	Beschreibung	Modell	Nettoabmessungen LxTxH mm	Bruttogewicht Kg	Bruttovolumen m³	Preis Euro
	2 Garbereiche aus Edelstahl, top	<b>F70/80GRLI/T</b>	800x700x300	64,5	0,373	<b>3.550,00</b>
	2 Garbereiche aus Edelstahl, auf Unterschrank	<b>F70/80GRLI/A</b>	800x700x850	79	0,727	<b>3.966,00</b>
	2 Garbereiche aus Edelstahl, auf Unterschrank mit Tür	<b>F70/80GRLI/P</b>	800x700x850	85	0,727	<b>4.413,00</b>

**Ausstattung:**  
 3 Beutel Lavasteine je 4 kg  
 umwandlung zu Erdgas 30/50m/bar (mit Erdgas g20 getestet)







**Gesamtleistung mit Gasbetrieb** 7,5 kW - 6449 kcal/h

---

**Garbereiche** 1

Abmessungen 360x520 mm

Beschreibung	Modell	Nettoabmessungen LxTxH mm	Bruttogewicht Kg	Bruttovolumen m <sup>3</sup>	Preis Euro
 1 Garbereich aus Gusseisen, top	<b>F70/40GRLG/T</b>	400x700x300	52	0,195	<b>1.905,00</b>
 1 Garbereich aus Gusseisen, auf Unterschrank	<b>F70/40GRLG/A</b>	400x700x850	62	0,381	<b>2.217,00</b>
 1 Garbereich aus Gusseisen, auf Unterschrank mit Tür	<b>F70/40GRLG/P</b>	400x700x850	65	0,381	<b>2.420,00</b>

**Ausstattung:**  
 2 Beutel Lavasteine je 4 kg  
 umwandlung zu Erdgas 30/50m/bar (mit Erdgas g20 getestet)







**Gesamtleistung mit Gasbetrieb** 15 kW - 12898 kcal/h





---

**Garbereiche** 2

Abmessungen 360x520 mm

Beschreibung	Modell	Nettoabmessungen LxTxH mm	Bruttogewicht Kg	Bruttovolumen m <sup>3</sup>	Preis Euro
 2 Garbereiche aus Gusseisen, top	<b>F70/80GRLG/T</b>	800x700x300	64,5	0,373	<b>2.967,00</b>
 2 Garbereiche aus Gusseisen, auf Unterschrank	<b>F70/80GRLG/A</b>	800x700x850	79	0,727	<b>3.383,00</b>
 2 Garbereiche aus Gusseisen, auf Unterschrank mit Türen	<b>F70/80GRLG/P</b>	800x700x850	85	0,727	<b>3.830,00</b>

**Ausstattung:**  
 3 Beutel Lavasteine je 4 kg  
 umwandlung zu Erdgas 30/50m/bar (mit Erdgas g20 getestet)

	Beschreibung	Artikel-Nummer	Preis Euro
	Fugenabdeckung rechts für Grills - Standardgerät	<b>MO01219934016</b>	<b>65,00</b>
	Fugenabdeckung links für Grills - Standardgerät	<b>MO01219934013</b>	<b>65,00</b>
	Fugenabdeckung für Grills mit Grills oder Grills mit Griddle-Platte	<b>MO01219934011</b>	<b>62,00</b>
	Beutel Lavasteine 4 kg	<b>MO01992204000</b>	<b>46,00</b>

Fun 700





# Gasgrills



Fun 700

## Rost

---

Aus Edelstahl oder Gusseisen (Extra UE)  
Auffanglade für Flüssigkeiten  
Aufkantung als Spritzschutz

## Beheizung

---

Brenner aus Edelstahl mit stabilisierter  
Flamme und Zündbrenner  
Piezozündung

Gasgrills, 1 Garbereich, top

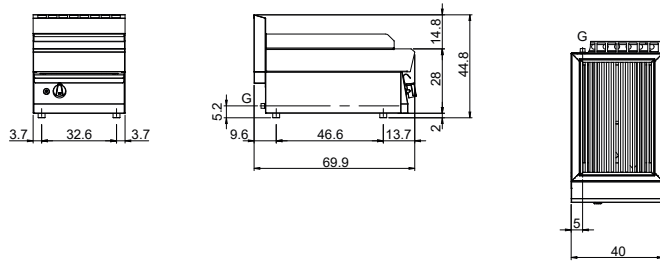

Gasgrills, 1 Garbereich, auf Unterschrank

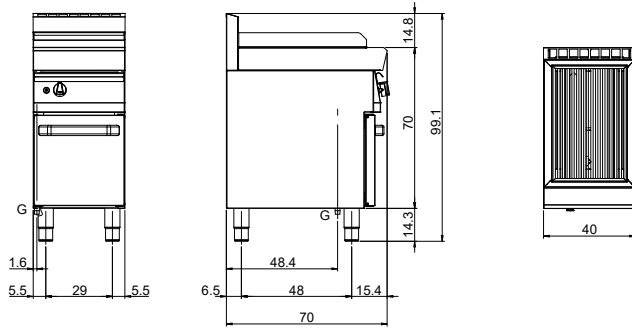

Gasgrills, 2 Garbereiche, top

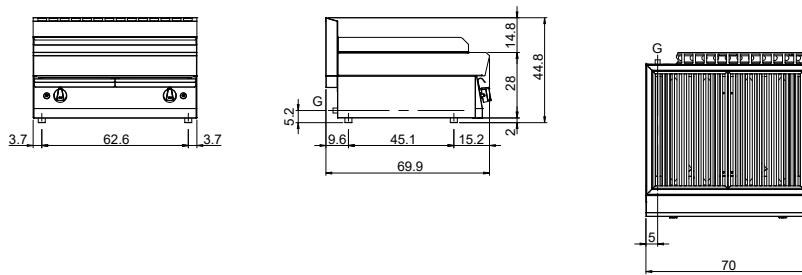

Gasgrills, 2 Garbereiche, auf Unterschrank

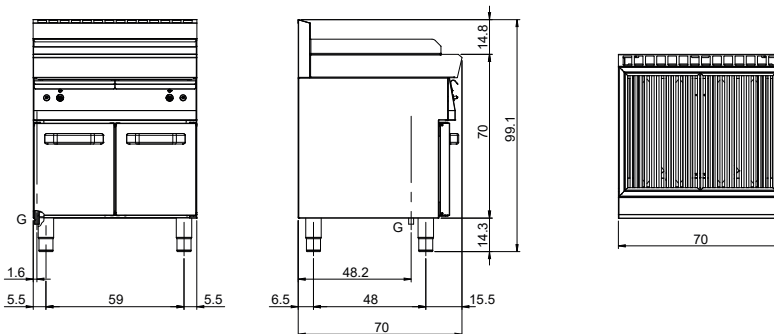



**Gesamtleistung mit Gasbetrieb** 7,5 kW - 6449 kcal/h

---

**Garbereiche** 1

---

Abmessungen 320x500 mm



Beschreibung	Modell	Nettoabmessungen LxTxH mm	Bruttogewicht Kg	Bruttovolumen m <sup>3</sup>	Preis Euro
1 Garbereich aus Edelstahl, top	<b>F70/40GRGI/T</b>	400x700x300	41	0,195	<b>2.043,00</b>
1 Garbereich aus Edelstahl, auf Unterschrank	<b>F70/40GRGI/A</b>	400x700x850	51	0,381	<b>2.355,00</b>
1 Garbereich aus Edelstahl, auf Unterschrank mit Türen	<b>F70/40GRGI/P</b>	400x700x850	53,8	0,381	<b>2.557,00</b>

**Ausstattung:**  
umwandlung zu Erdgas 30/50m/bar (mit Erdgas g20 getestet)

Fun 700



**Gesamtleistung mit Gasbetrieb** 15 kW - 12898 kcal/h

---

**Garbereiche** 2

---

Abmessungen 320x500 mm



Beschreibung	Modell	Nettoabmessungen LxTxH mm	Bruttogewicht Kg	Bruttovolumen m <sup>3</sup>	Preis Euro
2 Garbereiche aus Edelstahl, top	<b>F70/70GRGI/T</b>	700x700x300	66	0,329	<b>3.557,00</b>
2 Garbereiche aus Edelstahl, auf Unterschrank	<b>F70/70GRGI/A</b>	700x700x850	78	0,641	<b>3.952,00</b>
2 Garbereiche aus Edelstahl, auf Unterschrank mit Türen	<b>F70/70GRGI/P</b>	700x700x850	82,8	0,641	<b>4.358,00</b>

**Ausstattung:**  
umwandlung zu Erdgas 30/50m/bar (mit Erdgas g20 getestet)







**Gesamtleistung mit Gasbetrieb** 7,5 kW - 6449 kcal/h

---

**Garbereiche** 1

Abmessungen 320x500 mm

Beschreibung	Modell	Nettoabmessungen LxTxH mm	Bruttogewicht Kg	Bruttovolumen m <sup>3</sup>	Preis Euro
 1 Garbereich aus Gusseisen, top	<b>F70/40GRGG/T</b>	400x700x300	41	0,195	<b>1.751,00</b>
 1 Garbereich aus Gusseisen, auf Unterschrank	<b>F70/40GRGG/A</b>	400x700x850	51	0,381	<b>2.063,00</b>
 1 Garbereich aus Gusseisen, auf Unterschrank mit Türen	<b>F70/40GRGG/P</b>	400x700x850	53,8	0,381	<b>2.266,00</b>

**Ausstattung:**  
umwandlung zu Erdgas 30/50m/bar (mit Erdgas g20 getestet)







**Gesamtleistung mit Gasbetrieb** 15 kW - 12898 kcal/h



---

**Garbereiche** 2

Abmessungen 320x500 mm

Beschreibung	Modell	Nettoabmessungen LxTxH mm	Bruttogewicht Kg	Bruttovolumen m <sup>3</sup>	Preis Euro
 2 Garbereiche aus Gusseisen, top	<b>F70/70GRGG/T</b>	700x700x300	66	0,329	<b>2.974,00</b>
 2 Garbereiche aus Gusseisen, auf Unterschrank	<b>F70/70GRGG/A</b>	700x700x850	78	0,641	<b>3.370,00</b>
 2 Garbereiche aus Gusseisen, auf Unterschrank mit Türen	<b>F70/70GRGG/P</b>	700x700x850	82,8	0,641	<b>3.775,00</b>

**Ausstattung:**  
umwandlung zu Erdgas 30/50m/bar (mit Erdgas g20 getestet)

	Beschreibung	Artikel-Nummer	Preis Euro
	Fugenabdeckung rechts für Grills - Standardgerät	<b>MO01219934016</b>	<b>65,00</b>
	Fugenabdeckung links für Grills - Standardgerät	<b>MO01219934013</b>	<b>65,00</b>
	Fugenabdeckung für Grills mit Grills oder Grills mit Griddle-Platte	<b>MO01219934011</b>	<b>62,00</b>

Fun 700



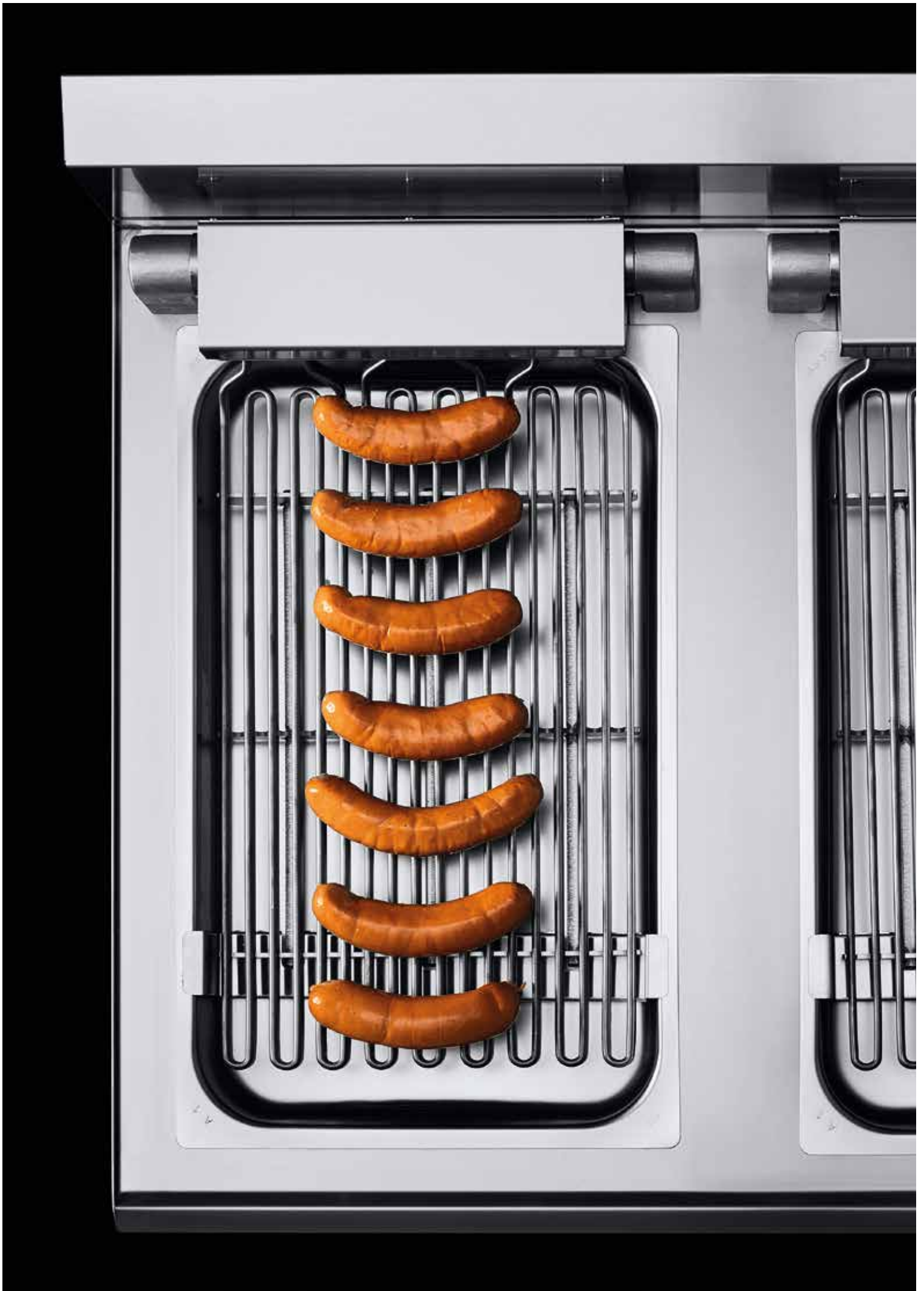

# Elektrogrills



Fun 700

## Rost

---

Gepanzerte Heizelemente für direktes Grillen, auf einer drehbaren Halterung für eine mühelose Reinigung

Leistungssteuerung über Energieregler

## Ausstattung

---

Abnehmbare Fettauffangschale



Elektrogrills, 1 Garbereich, top

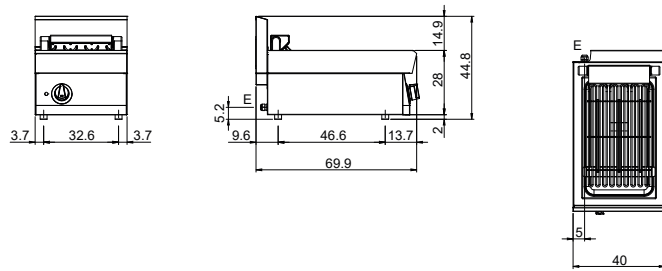

Elektrogrills, 1 Garbereich, auf Unterschrank

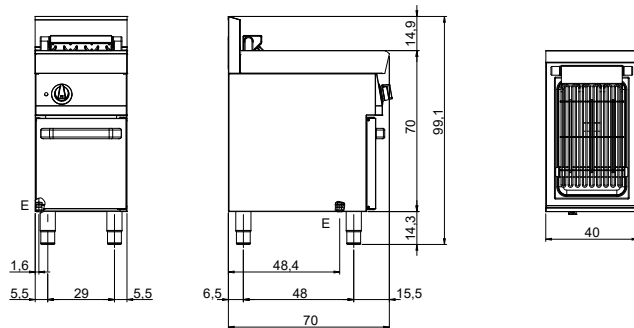

Elektrogrills, 2 Garbereiche, top

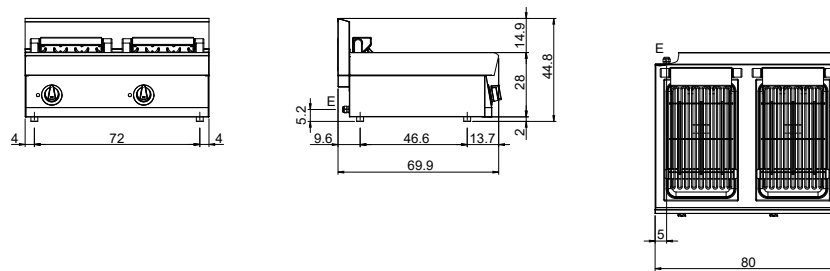

Elektrogrills, 2 Garbereiche, auf Unterschrank

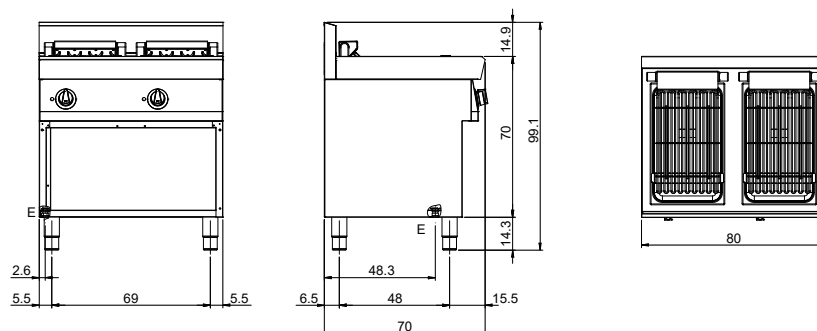





**⚡ Gesamtleistung mit Elektrobetrieb 4,08 kW**

Anschlusswert 380-415 V 3N 50-60 Hz

---

**Garbereiche 1**

Abmessungen 320x500 mm

	Beschreibung	Modell	Nettoabmessungen LxTxH mm	Bruttogewicht Kg	Bruttovolumen m³	Preis Euro
	1 Garbereich, top	<b>F70/40GRE/T</b>	400x700x300	41	0,195	<b>2.582,00</b>
	1 Garbereich, auf Unterschrank	<b>F70/40GRE/A</b>	400x700x850	51	0,381	<b>2.894,00</b>
	1 Garbereich, auf Unterschrank mit Tür	<b>F70/40GRE/P</b>	400x700x850	53,8	0,381	<b>3.097,00</b>

**Ausstattung:**  
 1 Reinigungsschaber für Heizelemente  
 1 Behälter GN 1/1





**⚡ Gesamtleistung mit Elektrobetrieb 8,16 kW**

Anschlusswert 380-415 V 3N 50-60 Hz

---

**Garbereiche 2**

Abmessungen 320x500 mm

	Beschreibung	Modell	Nettoabmessungen LxTxH mm	Bruttogewicht Kg	Bruttovolumen m³	Preis Euro
	2 Garbereiche, top	<b>F70/80GRE/T</b>	700x700x300	66	0,329	<b>4.596,00</b>
	2 Garbereiche, auf Unterschrank	<b>F70/80GRE/A</b>	700x700x850	78	0,641	<b>5.012,00</b>
	2 Garbereiche, auf Unterschrank mit Tür	<b>F70/80GRE/P</b>	700x700x850	70,6	0,641	<b>5.459,00</b>

**Ausstattung:**  
 1 Reinigungsschaber für Heizelemente  
 2 Behälter GN 1/1

	Beschreibung	Artikel-Nummer	Preis Euro
	Fugenabdeckung	<b>MO01219934014</b>	<b>45,00</b>

 Anschlusswert 230 3 50/60 Hz  
**Auf Anfrage**

 Anschlusswert 230 1N 50/60 Hz für Leistung ≤ 4 kW  
**Auf anfrage**

Fun 700



# Kochkessel



Fun 700

## Becken

---

Gepresst, mit Boden aus Stahl AISI 316  
Wasserbefüllung durch Einlasshahn auf  
Oberplatte  
Indirekte Beheizung mit wassergefülltem  
Hohlraum  
Sicherheitsthermostat und Signallampen  
zur Anzeige des ordnungsgemäßen  
Betriebs  
Kapazität 50 Liter

## Ausführungen

---

**Gasmodelle**  
Brenner aus Edelstahl unter dem  
Hohlraum  
**Elektromodelle**  
Sicherheitsthermostat im Hohlraum

## Zubehör

---

Körbe mit mehreren getrennten  
mit Löchern  $\varnothing$  3 - 5 mm

Gas-Kochkessel mit indirekter Beheizung, 50 lt

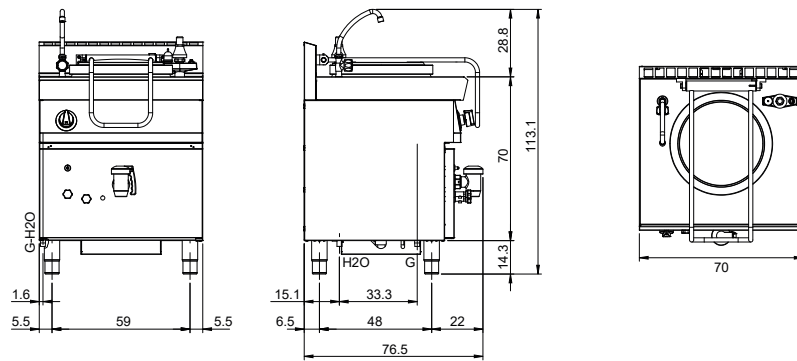

Elektrisch-Kochkessel mit indirekter Beheizung, 50 lt

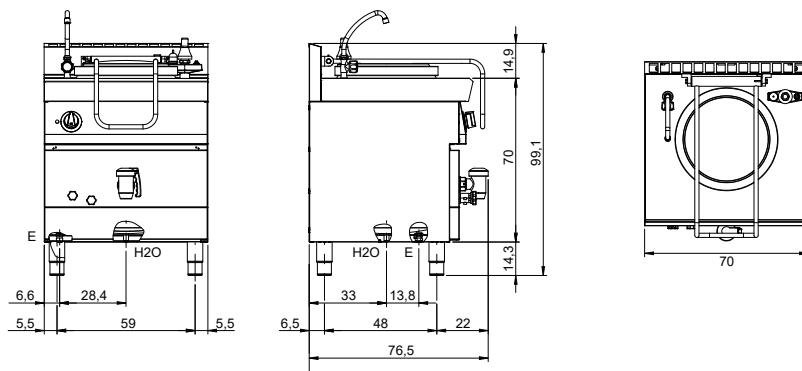

G - Gasanschluss 1/2"  
 E - Anschlusswert Elektrisch  
 H2O - Wasserbefüllung 3/4"

**GAS**



**Gesamtleistung mit Gasbetrieb** 13,7 kW - 11780 kcal/h

**Becken**

Kapazität	50 lt
Beheizung	Indiretto



Beschreibung	Modell	Nettoabmessungen LxTxH mm	Bruttogewicht Kg	Bruttovolumen m³	Preis Euro
indirekte Beheizung, 50 lt	<b>F70/70PGI/50</b>	700x700x850	94	0,641	<b>6.963,00</b>

**Ausstattung:** umwandlung zu Erdgas 30/50m/bar (mit Erdgas g20 getestet)

**ELEKTRISCHE**



**Gesamtleistung mit Elektrobetrieb** 12 kW







Anschlusswert 380-415 V 3N 50-60 Hz

**Becken**

Kapazität	50 lt
Beheizung	Indiretto



Beschreibung	Modell	Nettoabmessungen LxTxH mm	Bruttogewicht Kg	Bruttovolumen m³	Preis Euro
indirekte Beheizung, 50 lt	<b>F70/70PEI/50</b>	700x700x850	79	0,641	<b>6.694,00</b>

Beschreibung	Artikel-Nummer	Preis Euro
 Korb für Nudeln/Reis 1 Bereich 50 lt, Öffnungen Ø 3 mm	<b>MO01992501002</b>	<b>790,00</b>
 Korb für Gemüse/Nudeln 1 Bereich 50 lt, Öffnungen Ø 5 mm	<b>MO01992501001</b>	<b>790,00</b>
 Korb für Nudeln/Reis 2 Bereiche 50 lt, Öffnungen Ø 3 mm	<b>MO01992501000</b>	<b>1.022,00</b>
 Korb für Gemüse/Nudeln 2 Bereiche 50 lt, Öffnungen Ø 5 mm	<b>MO01992501003</b>	<b>1.022,00</b>
 Ablauftrichter 50 lt	<b>MO01992504000</b>	<b>338,00</b>
 Dunstabzug mit Strömungssicherung für gas-Kochkessel	<b>MO01219907002</b>	<b>562,00</b>



Anschlusswert 230 3 50/60 Hz

**Auf Anfrage**

Fun 700



# Kippbratpfanne mit Vorrichtung



Fun 700

## Becken

---

Aus Edelstahl 304  
Typo Kippvoarrichtung  
Typo Wasserbefüllung  
Kapazität: 44 Liter  
Deckel für Becken aus Edelstahl

## Gasausführungen

---

Beheizung mit Brennern mit stabilisierter  
Flamme und Zündbrenner mit  
Piezozündung  
Temperaturregelung 90°-300°C

## Elektrische Ausführungen

---

Beheizung mit gepanzerten  
Heizelementen unter dem Becken  
Temperaturregelung 50°-300°C



## Gas-Kippbratpfanne, 44 lt

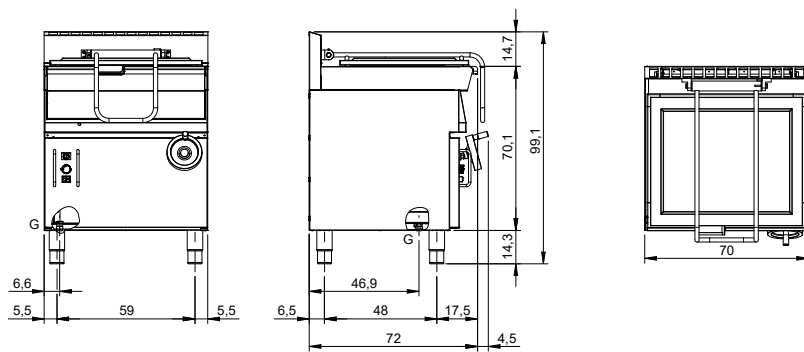

## Elektro-Kippbratpfanne, 44 lt

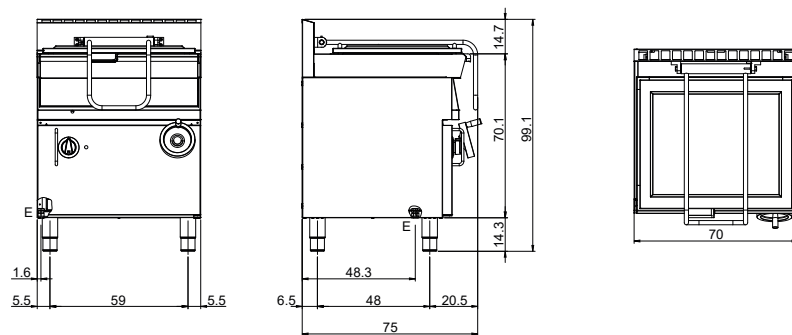

G - Gasanschluss 1/2"  
E - Anschlusswert Elektrisch

**GAS**



**Gesamtleistung mit Gasbetrieb** 10 kW - 8599 kcal/h

**Becken**

Kapazität	44 lt
Kippvorrichtung	Manuelle



Beschreibung	Modell	Nettoabmessungen LxTxH mm	Bruttogewicht Kg	Bruttovolumen m³	Preis Euro
Becken aus Edelstahl 44 lt, manuelle Kippvorrichtung	<b>F70/70BRG/44X/M</b>	700x700x850	99	0,641	<b>5.690,00</b>

**Ausstattung:**  
umwandlung zu Erdgas 30/50m/bar (mit Erdgas g20 getestet)

**ELEKTRISCHE**



**Gesamtleistung mit Elektrobetrieb** 6,3 kW

Anschlusswert 380-415 V 3N 50-60 Hz

**Becken**

Kapazität	44 lt
Kippvorrichtung	Manuelle



Beschreibung	Modell	Nettoabmessungen LxTxH mm	Bruttogewicht Kg	Bruttovolumen m³	Preis Euro
Becken aus Edelstahl 44 lt, manuelle Kippvorrichtung	<b>F70/70BRE/44X/M</b>	700x700x850	102	0,641	<b>5.768,00</b>

Beschreibung	Artikel-Nummer	Preis Euro
 Fugenabdeckung	<b>MO01219934015</b>	<b>46,00</b>



Anschlusswert 230 3 50/60 Hz  
**Auf Anfrage**

Fun 700



# Neutrale Elemente



Fun 700

## Oberplatte

---

Aus Edelstahl AISI 304  
Ausführungen mit glatter Platte,  
Spülbecken oder Spülbecken

## Schublade

---

Vollauszug für Schubladen

## Spüle

---

Abmessungen 500x400x200 mm  
Ausgestattet mit Wasserhahn mit Griffen

Neutrale Elemente, top

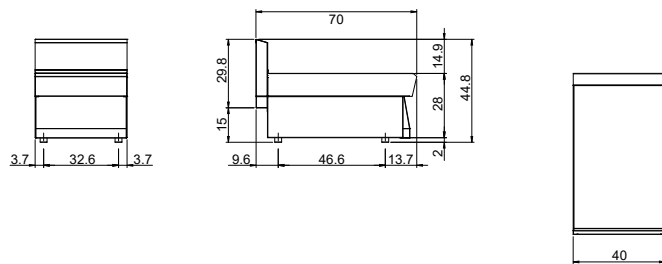

Neutrale Elemente auf Unterschrank

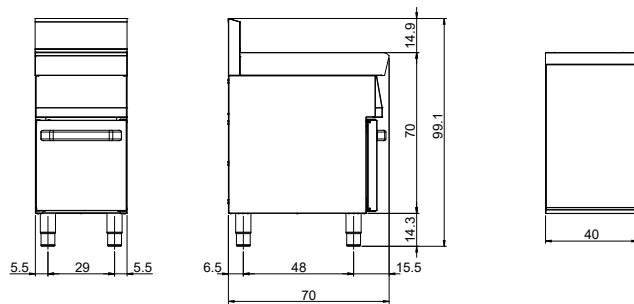

Neutrale Elemente, top

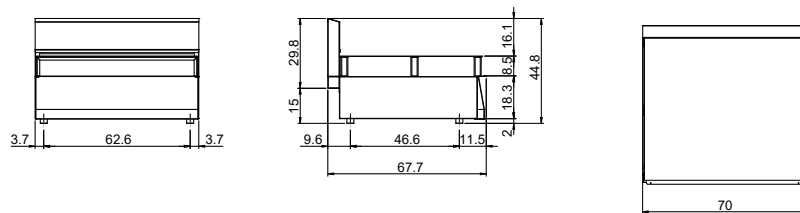

Neutrale Elemente auf Unterschrank

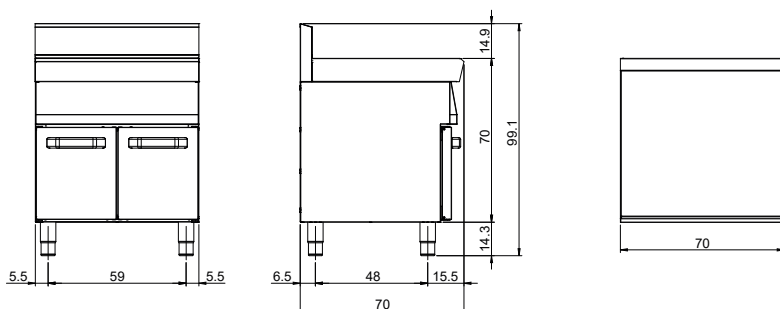



**Neutrale Elemente mit Schublade, top**

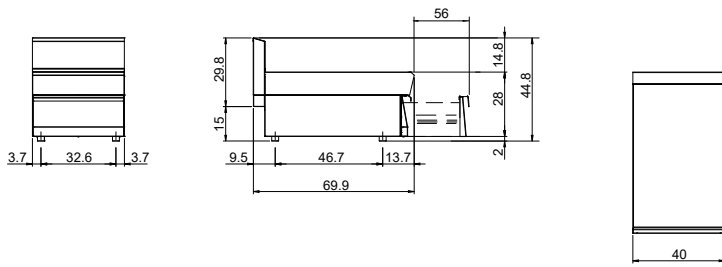

**Neutrale Elemente mit Schublade auf Unterschrank**

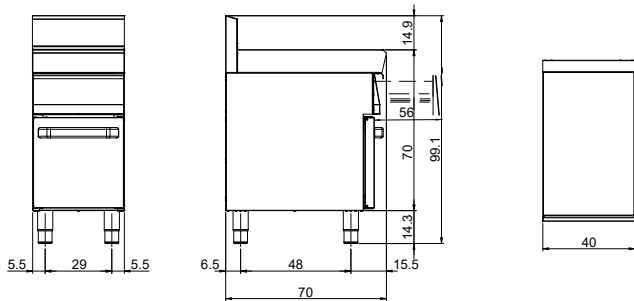

**Neutrale Elemente mit Schublade, top**

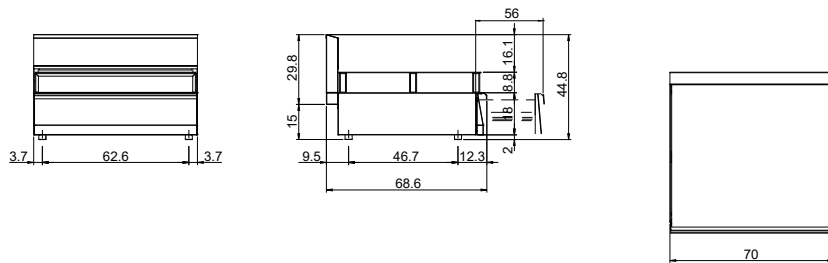

**Neutrale Elemente mit Schublade auf Unterschrank**

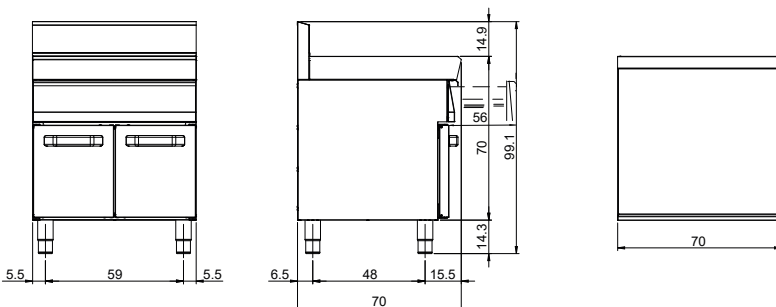

Fun 700

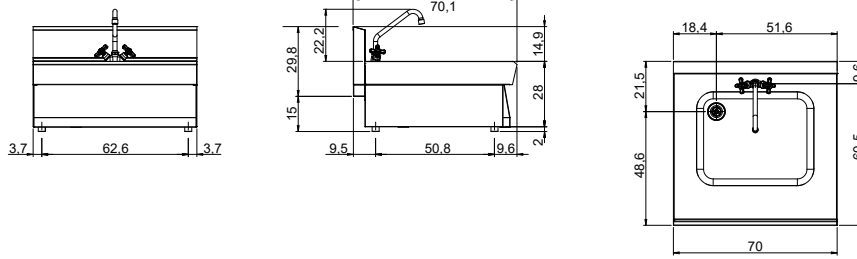

Neutrale Elemente mit Spülbecken, top



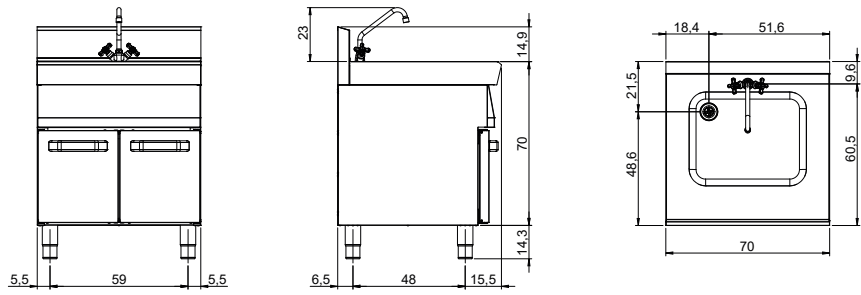



Neutrale Elemente mit Spülbecken auf Unterschrank



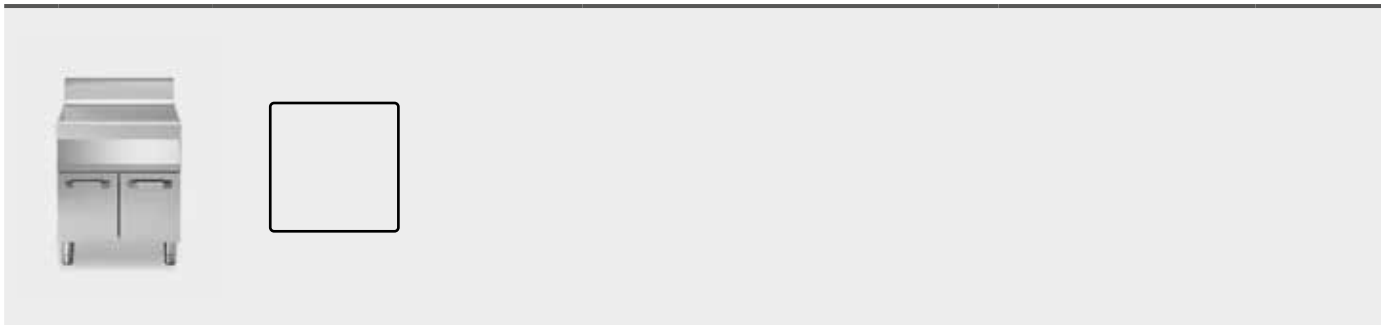



	Beschreibung	Modell	Nettoabmessungen LxTxH mm	Bruttogewicht Kg	Bruttovolumen m <sup>3</sup>	Preis Euro
	Neutrale Elemente, top	<b>F70/40PLN/T</b>	400x700x300	24	0,196	<b>556,00</b>
	Neutrale Elemente, auf Unterschrank	<b>F70/40PLN/A</b>	400x700x850	35	0,381	<b>868,00</b>
	Neutrale Elemente, auf Unterschrank mit Tür	<b>F70/40PLN/P</b>	400x700x850	38	0,381	<b>1.071,00</b>







	Beschreibung	Modell	Nettoabmessungen LxTxH mm	Bruttogewicht Kg	Bruttovolumen m <sup>3</sup>	Preis Euro
	Neutrale Elemente, top	<b>F70/70PLN/T</b>	700x700x300	33	0,329	<b>721,00</b>
	Neutrale Elemente, auf Unterschrank	<b>F70/70PLN/A</b>	700x700x850	50	0,641	<b>1.033,00</b>
	Neutrale Elemente, auf Unterschrank mit Tür	<b>F70/70PLN/P</b>	700x700x850	57	0,641	<b>1.236,00</b>



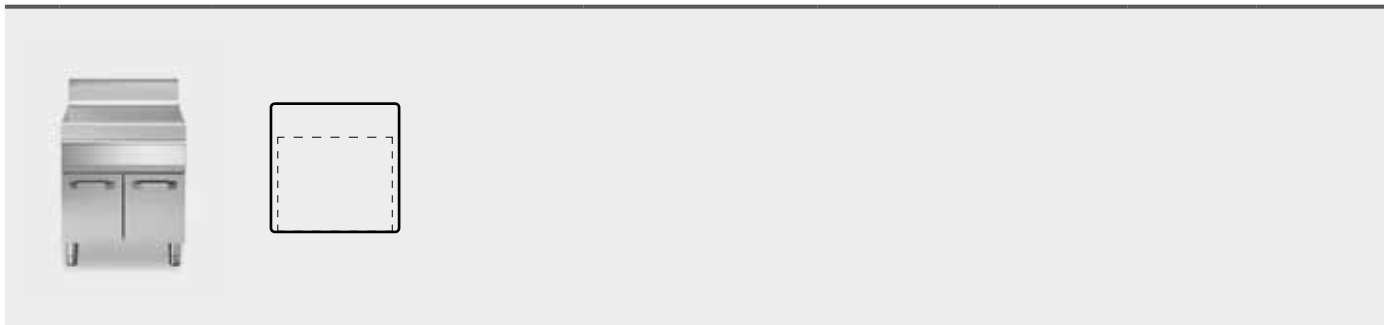





	Beschreibung	Modell	Nettoabmessungen LxTxH mm	Bruttogewicht Kg	Bruttovolumen m <sup>3</sup>	Preis Euro
	Neutrale Elemente mit Schublade, top	<b>F70/40PLC/T</b>	400x700x300	25	0,196	<b>802,00</b>
	Neutrale Elemente mit Schublade, auf Unterschrank	<b>F70/40PLC/A</b>	400x700x850	36	0,381	<b>1.197,00</b>
	Neutrale Elemente mit Schublade, auf Unterschrank mit Tür	<b>F70/40PLC/P</b>	400x700x850	39	0,381	<b>1.603,00</b>

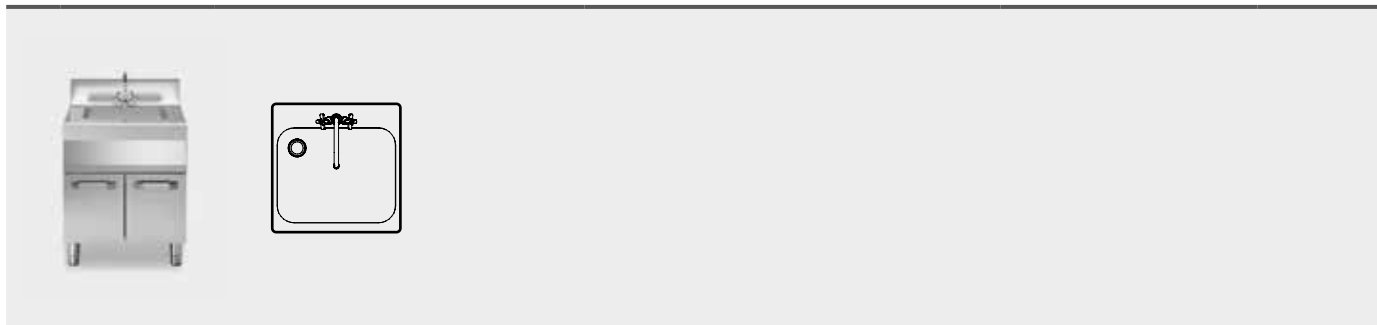





	Beschreibung	Modell	Nettoabmessungen LxTxH mm	Bruttogewicht Kg	Bruttovolumen m <sup>3</sup>	Preis Euro
	Neutrale Elemente mit Schublade, top	<b>F70/70PLC/T</b>	700x700x300	33	0,329	<b>995,00</b>
	Neutrale Elemente mit Schublade, auf Unterschrank	<b>F70/70PLC/A</b>	700x700x850	50	0,641	<b>1.390,00</b>
	Neutrale Elemente mit Schublade, auf Unterschrank mit Türen	<b>F70/70PLC/P</b>	700x700x850	57	0,641	<b>1.796,00</b>



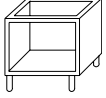
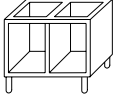
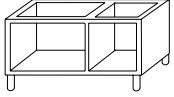
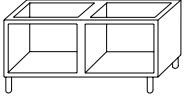
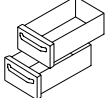
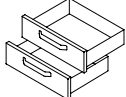

	Beschreibung	Modell	Nettoabmessungen LxTxH mm	Bruttogewicht Kg	Bruttovolumen m <sup>3</sup>	Preis Euro
	Oberplatte mit Spülbecken, top	<b>F70/70LA/T</b>	700x700x300	35	0,329	<b>1.666,00</b>
	Oberplatte mit Spülbecken, auf Unterschrank	<b>F70/70LA/A</b>	700x700x850	52	0,641	<b>2.061,00</b>
	Oberplatte mit Spülbecken, auf Unterschrank mit Türen	<b>F70/70LA/P</b>	700x700x850	58	0,641	<b>2.467,00</b>
	<b>Ausstattung:</b> 1 einlasshahn 1 Siphon 1 Ablauf					

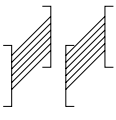
	Beschreibung	Artikel-Nummer	Preis Euro
	Fugenabdeckung	<b>MO01219934014</b>	<b>45,00</b>

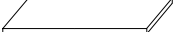
Fun 700

	Beschreibung	Artikel-Nummer	Preis Euro
	Offener Unterschrank für Unterschrank 40 cm. Abmessungen 400x540x570 mm	<b>MP01772142000</b>	<b>415,00</b>
	Offener Unterschrank für Unterschrank 70 cm. Abmessungen 700x540x570 mm	<b>MP01772142001</b>	<b>477,00</b>
	Offener Unterschrank für Unterschrank 80 cm oder für 2 Unterschrank 40 cm Abmessungen 800x540x570 mm	<b>MP01772142002</b>	<b>542,00</b>
	Offener Unterschrank per modul 40 cm mit modul 70 cm. Abmessungen 1100x540x570 mm	<b>MP01772142004</b>	<b>656,00</b>
	Offener Unterschrank für 2 Unterschrank 70 cm. Abmessungen 1400x540x570 mm	<b>MP01772142005</b>	<b>723,00</b>
	2 Schubladen H 19,5 cm für Unterschrank 40 cm*	<b>MO01213404000</b>	<b>525,00</b>
	2 Schubladen H 19,5 cm für Unterschrank 70 cm*	<b>MO01213404001</b>	<b>635,00</b>
	Türöffnung nach rechts/links 40 cm	<b>MO01213411000</b>	<b>215,00</b>
	Türöffnung nach rechts/links 35 cm	<b>MO01213411004</b>	<b>205,00</b>
	Blecheinschubschienen für Unterschrank*	<b>MO01993401001</b>	<b>115,00</b>
	Regal für Unterschrank 40 cm*	<b>MO01219999013</b>	<b>126,00</b>
	Regal für Unterschrank 70 cm*	<b>MO01219999015</b>	<b>143,00</b>

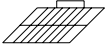
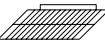
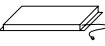
\* Zubehör mit offenen Unterschränken kompatibel. Nicht mit Serien-Schrankmodellen kompatibel

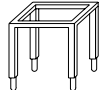
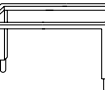
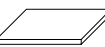
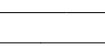
	Beschreibung	Artikel-Nummer	Preis Euro
	Rost für Unterschrank 40 cm*	<b>MO01993401011</b>	<b>55,00</b>
	Rost für Unterschrank 70 cm*	<b>MO01219999012</b>	<b>65,00</b>
	Heizelement für Unterschrank 40 cm. Leistung: 0,5 kW	<b>MO01213407001</b>	<b>316,00</b>
	Heizelement für Unterschrank 70 cm. Leistung: 0,5 kW	<b>MO01213407002</b>	<b>367,00</b>
	Offenes Untergestell für modul 40 cm Abmessungen 400x540x570 mm	<b>MO01219999000</b>	<b>280,00</b>
	Offenes Untergestell für modul 70 cm Abmessungen 700x540x570 mm	<b>MO01219999001</b>	<b>291,00</b>
	Regal für Offenes Untergestell 40 cm	<b>MO01219999014</b>	<b>125,00</b>
	Regal für Offenes Untergestell 70 cm	<b>MO01219999016</b>	<b>142,00</b>

